

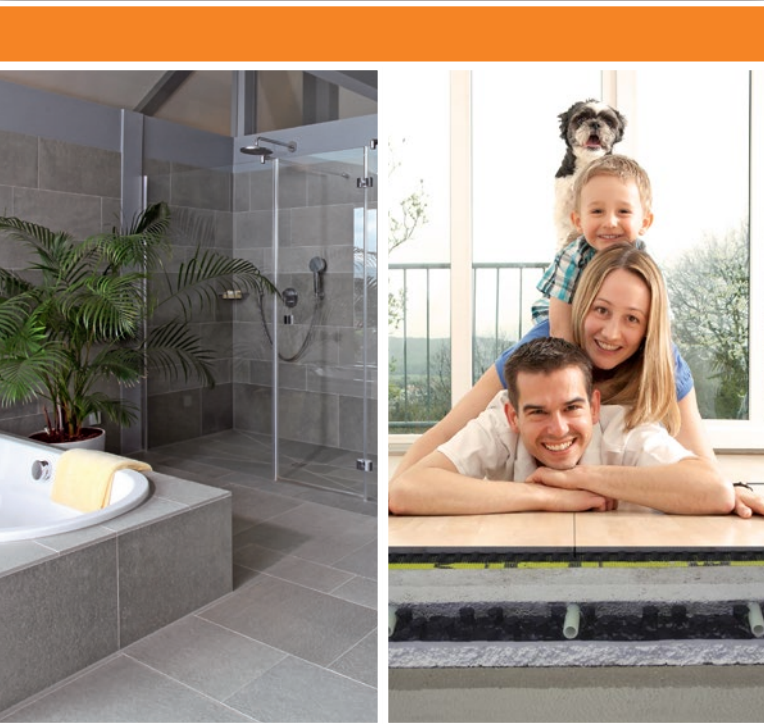

BAUSYSTEME
Mit Sicherheit innovativ.



PREMIUMBAUSYSTEME FÜR BAUPROFIS
PRODUKTSYSTEME FÜR DEN INNEN- UND AUSSENBEREICH

GESAMT-PRODUKTKATALOG

2025-1

Gültig ab 01.04.2025
für Deutschland, Österreich und Südtirol



BAUSYSTEME
Mit Sicherheit innovativ.

Inhaltsverzeichnis

PRODUKTE INNENBEREICH

Seite



Entkopplungssysteme **DimaMat**[®]

Multifunktionale Entkopplungs- und Abdichtungssysteme für Fliesen- und Natursteinbeläge, sowie Ausgleichsschichten

4-13



Heiz- und Kühlsysteme **SlimaTherm**[®]

Dünnschichtige, schnell reagierende Fußbodenheizungssysteme, Wandheizungssysteme sowie Kühlsysteme.

14-25



Duschrinnen-/Bodenablaufsysteme **WatoRin**[®]

Barrierefreie Duschrinnen- und Bodenablaufsysteme sowie Duschplatzlösungen

26-35



Fussbodenheizungs-Nachrüstsystem **RenoHeat**[®]

Fußbodenheizung-Frässystem für Neu- und Altbau

36-39





BAUSYSTEME
Mit Sicherheit innovativ.

PRODUKTE AUSSENBEREICH

Seite



Abdichtungssysteme **DimaSeal**[®]

Systemlösungen mit innovativen Bahnen- und Flüssigabdichtungen

40-53



Randbalkonabschlussysteme **RabaFin**[®]

Konstruktionssystemlösungen für Balkonrand-, Terrassen- und Sockelrandabschlüsse

54-85



Randbalkonrinnensysteme **RabaRin**[®]

Konstruktionssystemlösungen für Terrassen- und Balkonrinnen mit optionaler Höhenverstellung

86-99



Flächendrainagesysteme **HydraDrain**[®]

Multifunktionale, kapillarpassive und entkoppelnde Flächendrainagematten mit variabler Entwässerungsmöglichkeit

100-111

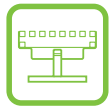

Drainrost-/Rinnensysteme **LinaWirl**[®]

Barrierefreie Linien-, Punkt- und Rinnen-Entwässerungsdrainroste mit Systemabläufen

112-119



Mörtel-/Klebersysteme **MortaColl**[®]

Spezial wasserdurchlässige Drainmörtel-, Estrich- sowie Klebersysteme

120-137





BAUSYSTEME
Mit Sicherheit innovativ.

DimaMat®



Entkopplungssysteme

Multifunktionale Entkopplungs- und Abdichtungssysteme für Fliesen- und Natursteinbeläge sowie Ausgleichsschichten

„Die Spezial-Panzer-Entkopplungsmatte DimaMat® SPZ 1 ist unsere Nummer 1, wenn es um dauerhafte und sichere Entkopplung geht...“

„Unsere Firma Grünewald Planen Bauen Leben in Scheden beschäftigt sich vor allem mit innovativen Systemlösungen im Sanierungsbau. Gerade bei Mischuntergründen, gerissenen Fliesen bzw. Estrichen, welche mit einer Überbrückung der Bewegungsfugen ausgestattet werden soll oder auch in Industriebereichen mit höchsten Anforderungen an Druckbelastung, verwenden wir prinzipiell die Panzer-Entkopplungsmatte DimaMat® SPZ 1.“

„Besonders schätzen wir bei der Entkopplungsmatte die sehr schnelle Verlegegeschwindigkeit, die geringe Aufbauhöhe und das Höchstmaß an Entkopplungsleistung sowie Druckbelastung, welches uns auch vom externen Prüfinstitut bestätigt wird.“



Jan Grünewald, Geschäftsführer
Grünewald Planen Bauen Leben, Scheden

Weitere technische Informationen:





BAUSYSTEME
Mit Sicherheit innovativ.



Inhaltsverzeichnis

		Seite
DimaMat® SPZ 1	Spezial-Panzer-Entkopplung – selbstklebend	6
DimaMat® VPZ ^{Neu}	Eine multifunktionale, selbstklebende Entkopplungsmatte mit neuester Bi-Compound-Technologie.	8
DimaMat® VDB 1000	Verbunddichtbahn-System	10
DimaMat® AB-X	Abdichtungsbändersystem mit vorgefertigten Innen- und Außenecken	11
DimaMat® WM-X	Wandmanschetten	11
DimaMat® VDB 500-SK	selbstklebendes Verbundabdichtungsbahnensystem	12
DimaMat® VDB-ABK 100-SK	selbstklebendes Abdichtungsband mit glatter und vliesfreier Oberseite	13
DimaMat® VDB-ABV 100-SK	selbstklebendes Abdichtungsband mit Vlies-Oberseite	13
DimaMat® VDB-BYB 18	Butylband, doppelseitig klebend, in 18 mm Breite als Wannendichtband sowie zum sicheren Abdichten von Stößen	13
DimaMat® VDB-WMK 14-SK	Wandmanschette selbstklebend mit mittiger Flexzone	13



DimaMat® SPZ 1 ist eine multifunktionale, selbstklebende Entkopplungsmatte mit neuester Bi-Compound-Technologie. Mit der geringsten Aufbauhöhe und der höchsten Entkopplungsleistung ist sie für höchste Belastungsbereiche einsetzbar. Die unterseitige Spezialklebebeschichtung der Entkopplung verbessert zusätzlich Raum- und Trittschallwerte. Die Verlegeschwindigkeit ist dank der selbstklebenden Unterseite um ein Vielfaches höher als bei herkömmlichen Entkopplungsmatten, die mit Fliesenkleber verklebt werden.



Produktvorteile

- ▷ Geringste Aufbauhöhe – nur 1,2 mm
- ▷ Geringster Klebemörtelverbrauch für Bodenbeläge
- ▷ Beste Entkopplungseigenschaften
- ▷ Schnellste Verlegung möglich sowie kein Hohlklang (sofort belastbar)
- ▷ Überbrückung von Dehnungsfugen möglich
- ▷ Inklusive Prüfzeugnis

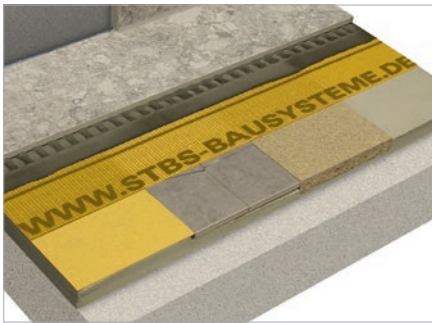

Anwendungsbereich

- ▷ Zur Entkopplung von Belägen jeglicher Art
- ▷ Garantierte Verbundentkopplung bis mindestens 5 mm
- ▷ Zur Überbrückung von Bewegungsfugen (Höhenversatz muss gesichert sein)
- ▷ Perfekt für Holzuntergründe sowie Magnesia-, Gussasphalt- und Anhydritestriche
- ▷ Hervorragend geeignet für großformatige Beläge
- ▷ Optimal geeignet für hohe Druckbelastungen, wie z.B. Industriebereiche, Supermärkte/Getränkemärkte
- ▷ Systemprodukt für das Fußboden Heiz- und Kühlsystem SlimaTherm®

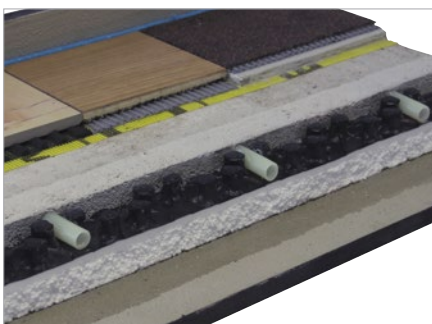

DimaMat® SPZ 1 Spezial Panzer-Entkopplung – selbstklebend



Listenpreis	757,26 € / Rolle; 37,86 € / m ²	1-2 Rollen ab 3 Rollen
Artikelnummer	11DM0SPZ010SK02WE	
Verkaufseinheit	1 Rolle / Folie	
Maße	19,6 x 1,02 m = 20 m ²	
Palette	24 Rollen = 480 m ²	
EAN-Code	4250832412564	



BAUSYSTEME
Mit Sicherheit innovativ.



Einsatz bei dem dünn-schichtigem Fußbodenheizsystem SlimaTherm® NBS als Panzerentkopplung (ab 3 mm Überdeckungshöhe des Estrichs)



Einsatz bei dem dünn-schichtigem Fußbodenheizsystem SlimaTherm® TBS als Panzerentkopplung inkl. der oberseitigen Silikat Bodenspachtelmasse MortaColl® BAM 35 PLUS



Einsatz als Entkopplungsschicht bei Designböden auf Kunstharz- oder auf Microzementbasis



DimaMat® VPZ ist eine multifunktionale Entkopplungsmatte mit neuester Compound-Technologie. Diese kann mit dem Dicht- und Entkopplungskleber DimaSeal® MDS-DK 2 ACTIVE am Untergrund verklebt werden. Sie ist leicht zu schneiden und besitzt eine geringe Schichtstärke. DimaMat® VPZ ist die Nummer 1 bei verklebten Entkopplungssystemen. DimaMat® VPZ ist das Systemprodukt von AtheTherm - ATHE-Cut iN, dem nachträglich im Estrich eingefrästen Fußbodenheiz- und Kühlsystem.

NEUPRODUKT
des Jahres
2025

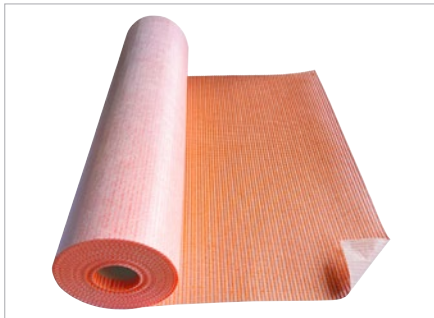

Produktvorteile

- ▷ Geringste Aufbauhöhe – nur ca. 1,5 mm
- ▷ Geringster Klebemörtelverbrauch
- ▷ Kein Hohlklang
- ▷ Sehr leicht schneidbar
- ▷ hervorragend über Fußbodenheizung einsetzbar

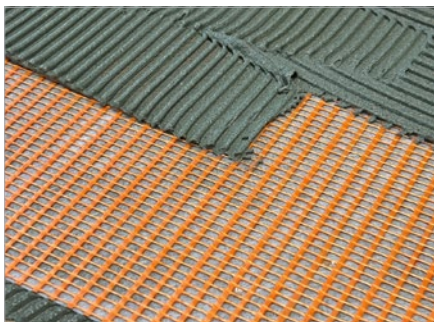

Anwendungsbereich

- ▷ Zur Entkopplung von Belägen jeglicher Art
- ▷ Garantierte Verbundentkopplung bis 1,0 mm – in Verbindung mit dem Dicht- und Entkopplungskleber DimaSeal® MDS-DK 2 ACTIVE
- ▷ Bestens geeignet für Großformate und dünne Fliesen zur Erhöhung der Biegesteifigkeit
- ▷ Systemprodukt für das nachträgliche Renovierungs- und Heizsystem zum Einfräsen in Estrichen „AtheTherm - ATHE-Cut iN“
- ▷ Einsetzbar mit der fextrem spannungsarmen Spezial-Bodenausgleichsmasse „MortaColl® BAM 35 PLUS“ oberhalb – genauso wie unterhalb der Panzerentkopplungsmatte DimaMat® VPZ

DimaMat® VPZ Die verklebbare Panzerentkopplung



Listenpreis	384,71 € / Rolle; 12,82 € / m ²
Verkaufseinheit	1 Rolle / Folie
Maße	29,41 m x 1,02 m = 30 m ²
Palette	14 Rollen = 420 m ²
Artikelnummer	11DM0VPZ0VP00
EAN-Code	4250832412519



1-2 Rollen



ab 3 Rollen

Neu



BAUSYSTEME
Mit Sicherheit innovativ.

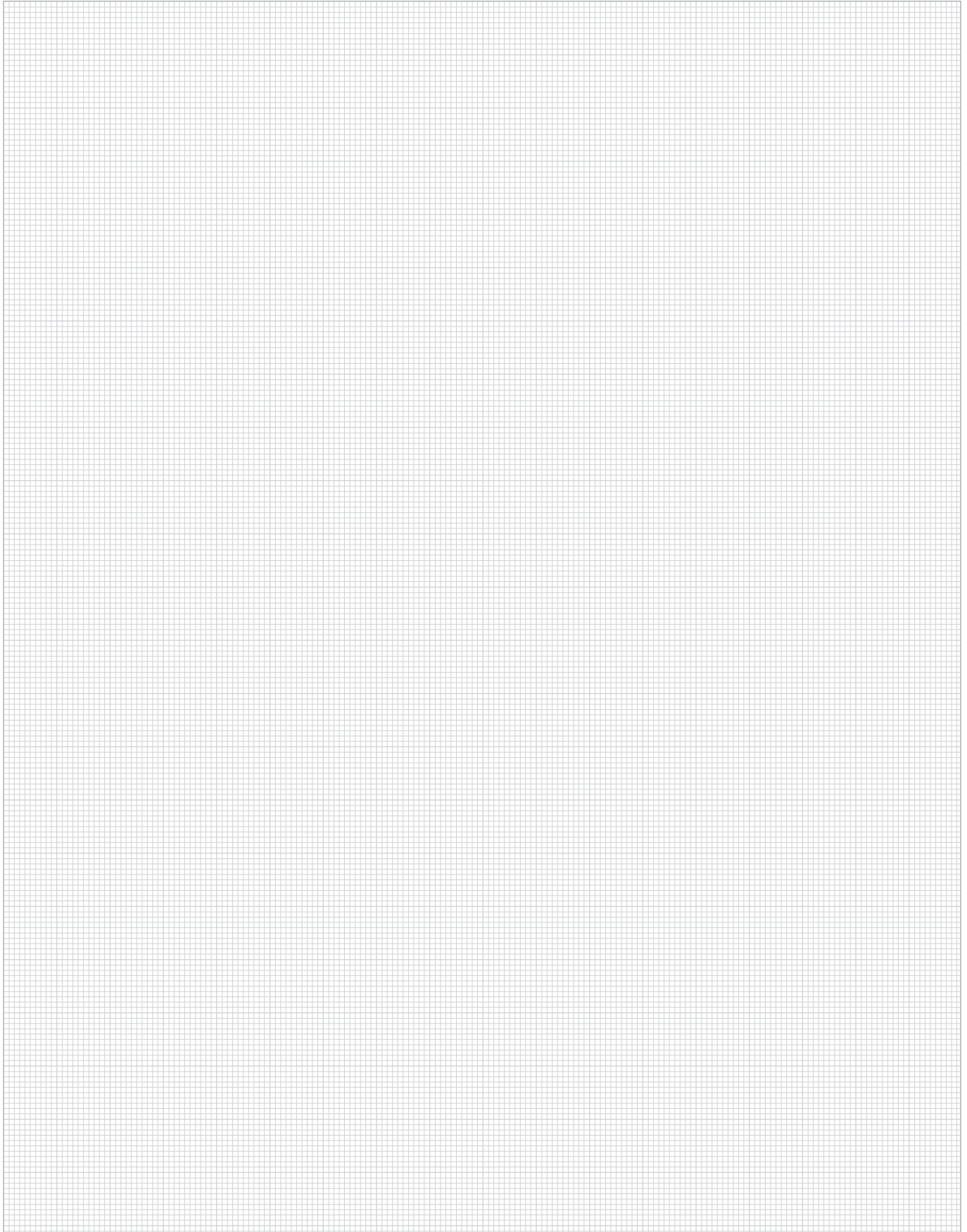

DimaMat®



DimaMat® VDB ist eine Verbunddichtbahn, welche für Abdichtungen im Verbund mit keramischen sowie Naturstein-Belägen zum Einsatz kommt. Für die Ausbildung von Ecken oder Anschlüssen gibt es die System Innen- und Außenecken sowie Wandmanschetten mit flexibler Dehnzone. Die Verbunddichtbahn sowie die Stöße werden mit dem Dicht- und Entkopplungs-kleber DimaSeal® MDS-DK2 Active verklebt.



Produktvorteile

- ▷ Geprüfte Verbunddichtbahn mit allgemeinen bauaufsichtlichem Prüfzeugnis (abP) und Zulassung nach ETAG 022 Teil 2
- ▷ Geprüft mit dem WatoRin® Duschrinnensystem
- ▷ Garantiert einheitliche Schichtstärke in einem Arbeitsgang
- ▷ Perfekte Verarbeitung durch geringes Aufstellmoment
- ▷ Beste Anhaftung des Vlieses durch neue „Bond-Vlies“ Technologie
- ▷ Systembänder und Ecken mit der innovativen „FleX“ Technologie
- ▷ Schnellste Verlegung möglich
- ▷ Kein Verfallsdatum

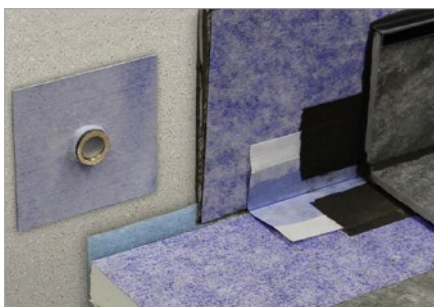

Anwendungsbereich

- ▷ Zur Abdichtung von privaten und öffentlichen Bädern, Wellnessoasen sowie Fitnessstudios
- ▷ Bei Abdichtung im Verbund im Innenbereich
- ▷ Einsetzbar auch in chemikalienbelasteten Bereichen sowie in Schwimmbädern (hierzu bitte mit Rücksprache der STBS®-Anwendungstechnik)

DimaMat® VDB 1000 Verbunddichtbahn



Listenpreis	362,61 € / Rolle; 12,09 € / m ²
Artikelnummer	11DM0VDB0100030
Verkaufseinheit	1 Rolle / Karton
Maße	30 m x 1 m = 30 m ²
Palette	28 Rollen = 840 m ²
EAN-Code	4250832412953



1-2 Rollen



ab 3 Rollen

DimaMat® AB-X 120 Abdichtungsband in FLEX-Ausführung



Listenpreis	96,39 € / Rolle, 1,93 € / m²
Artikelnummer	11DM0VDB0ABX0120
Verkaufseinheit	1 Rolle / Karton
Maße	50 m lang x 120 mm breit
Palette	32 Karton = 1.600 m
EAN-Code	4250832412908



DimaMat® AB-X / IE 120 Innenecke in FLEX-Ausführung

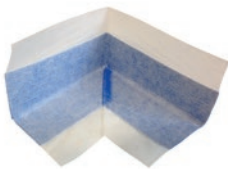

Listenpreis	5,61 € / Stk.
Artikelnummer	11DM0VDB0ABX0IE120
Verkaufseinheit	10 Stück / Karton
Maße	120 x 120 mm
EAN-Code	4250832412922



DimaMat® AB-X / AE 120 Außenecke in FLEX-Ausführung

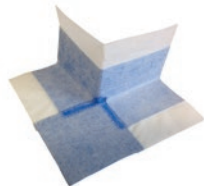

Listenpreis	5,61 € / Stk.
Artikelnummer	11DM0VDB0ABX0AE120
Verkaufseinheit	10 Stück / Karton
Maße	120 x 120 mm
EAN-Code	4250832412939



DimaMat® WM-X 120 Wandmanschette in FLEX-Ausführung und mittigem Loch

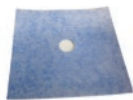

Listenpreis	3,03 € / Stk.
Artikelnummer	11DM0VDB0WMX0120
Verkaufseinheit	10 Stück / Karton
Maße	120 x 120 mm
EAN-Code	4250832412915





DimaMat® VDB 500-SK ist eine neuartige und innovative selbstklebende Verbunddichtbahn, welche für Abdichtungen im Verbund mit keramischen sowie Naturstein-Belägen zum Einsatz kommt. Für die sichere Abdichtung gibt es daneben passendes Systemzubehör für Ecken, Anschluss- sowie Abschluss-Dichtbänder.

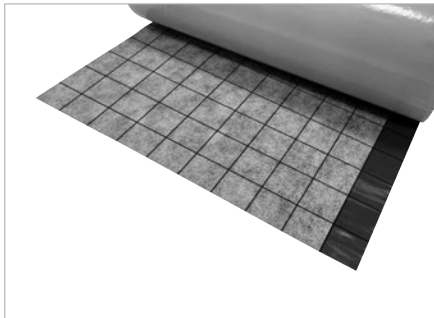

Produktvorteile

- ▷ Geprüfte selbstklebende Verbunddichtbahn mit allgemeinem bauaufsichtlichem Prüfzeugnis (abP)
- ▷ Für die schnelle Sanierung bei Duschen und Bädern ohne zusätzliche Staubbelastung
- ▷ Perfekte Entkopplung auch über Trockenbau sowie Holzplattenstöße
- ▷ Hervorragend beim Einsatz bei Modul-Bauweise in Hotels sowie Wohnhäusern
- ▷ Inkl. passendem und abgestimmtem Zubehör



Anwendungsbereich

- ▷ Duschbereiche im Wand- und Bodenbereich
- ▷ Abdichtungsbereiche in Wohn- und Geschäftshäusern
- ▷ Insbesondere, wenn es schnell und sicher hergestellt werden muss
- ▷ Perfekt für Holz- und Trockenbau oder alte Fliesenuntergründe
- ▷ Auch für Außenbereiche – bei Abdichtung im Verbund – perfekt geeignet



DimaMat® VDB 500-SK Verbunddichtbahn selbstklebend

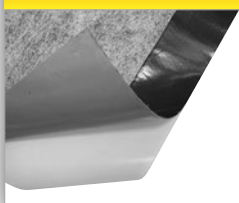

Listenpreis	396,42 € / Rolle; 26,73 € / m ²
Artikelnummer	11DM0VDB05000SK
Verkaufseinheit	1 Rolle / Karton
Maße	30 m x 0,5 m = 15 m ²
EAN-Code	4250832413097
Palette	20 Rollen = 300 m ²



1-2 Rollen



ab 3 Rollen

DimaMat® VDB-ABK 100-SK Selbstklebendes Abdichtband mit Kunststoffoberfläche in 10 cm Breite



Listenpreis	184,21 € / Rolle; 6,14 € / m
Artikelnummer	11DM0VDB0ABK01000SK
Verkaufseinheit	1 Rolle / Karton
Maße	30 m Länge x 10 cm Breite
EAN-Code	4250832413103



1-2 Rollen



ab 3 Rollen

DimaMat® VDB-ABV 100-SK Abdichtband mit Vliesoberfläche in 10 cm Breite

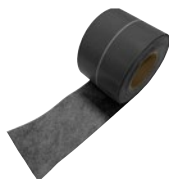

Listenpreis	184,21 € / Rolle; 6,14 € / m
Artikelnummer	11DM0VDB0ABV01000SK
Verkaufseinheit	1 Rolle / Karton
Maße	30 m Länge x 10 cm Breite
EAN-Code	4250832413110



1-2 Rollen



ab 3 Rollen

DimaMat® VDB-BYB 18 Butylband, doppelseitig klebend, in 18 mm Breite als Wannendichtband sowie zum sicheren Abdichten von Stößen **Neu**



Listenpreis	8,08 € / Rolle; 4,04 € / m
Artikelnummer	11DM0VDB0BYB018
Verkaufseinheit	1 Rolle im PE-Beutel
Maße	2 m Länge und 18 mm Breite
EAN-Code	4250832413042



Neu

DimaMat® VDB-WMK 14-SK Wandmanschette mit den Maßen 14 x 14 cm, selbstklebend, inkl. mittigem Loch



Listenpreis	5,59 € / Stk.
Artikelnummer	11DM0VDB0WMK01000SK
Verkaufseinheit	2 Stück im PE-Beutel
Maße	14 cm x 14 cm
EAN-Code	4250832412878



1-2 Rollen



ab 3 Rollen

Zubehör



DimaSeal® ABK-AE 150
finden Sie auf Seite 44.



DimaSeal® ABK-IE 150
finden Sie auf Seite 44.

...auch passend die selbstklebenden Systemabdichtungsbänder: DimaSeal® ABK 150 sowie DimaSeal® ABV 150



BAUSYSTEME
Mit Sicherheit innovativ.

SlimaTherm®



Heiz- und Kühlsysteme

**Dünnschichtige, schnell reagierende Fußbodenheizungssysteme,
Wandheizungssysteme sowie Kühlsysteme.**

**„Das dünn-schichtige Heiz- und Kühlsystem
SlimaTherm® TBS ist das Trockenbausystem
Nummer 1 bei innovativen Bauherren...“**

„Wir als Unternehmen Firma Alois Hilber Fliesen in Pfalzen bieten vor allem innovative Systemlösungen im Trockenbau. Gerade bei niedrigem Aufbau und Gewicht kommt das reaktionsschnelle Fußbodenheiz- und Kühlsystem SlimaTherm® TBS zum Einsatz. Bei Unebenheiten kann oberhalb der Panzerentkopplung ein Nivellierausgleich erfolgen.“

„Unsere Kunden schätzen unser Fußbodenheizungssystem mit einer schnellen Verlegung, die geringe Aufbauhöhe sowie die starke Entkopplungsleistung der Entkopplungsmatte DimaMat® SPZ 1.“



Manuel Hilber, Geschäftsführer
Hilber Alois Fliesen, Pfalzen



Weitere technische
Informationen:





BAUSYSTEME
Mit Sicherheit innovativ.

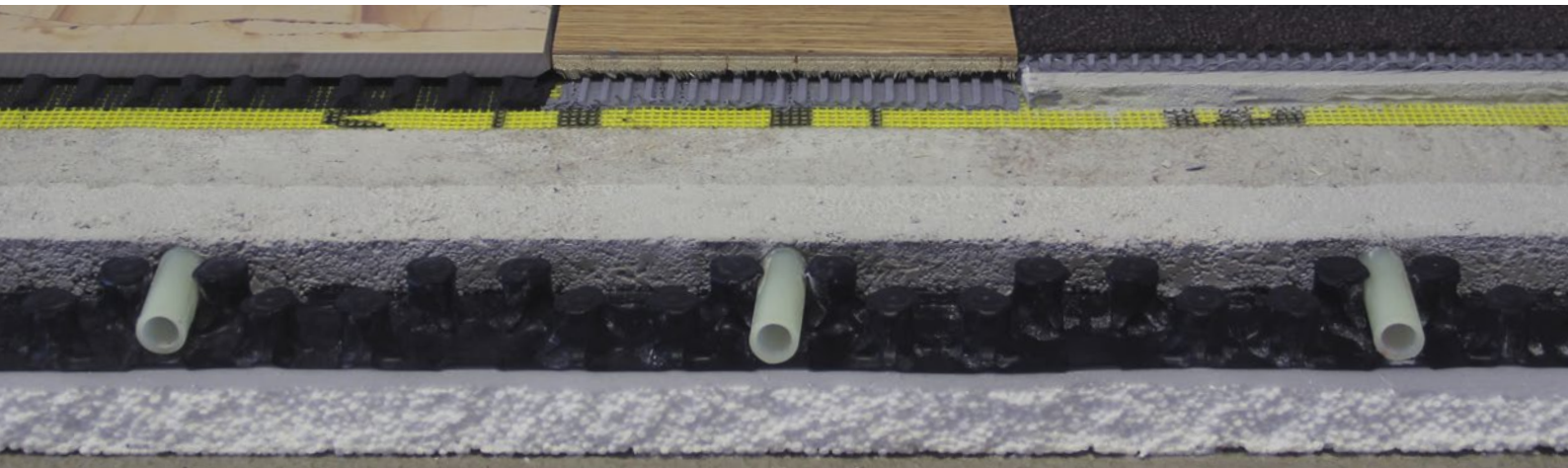

Inhaltsverzeichnis

		Seite
SlimaTherm® TBS 19	Dünnschichtiges sowie reaktionsschnelles Trockenbau Heiz- und Kühlsystem für Fußboden und Wand mit nur ca. 19 mm Aufbauhöhe, in 125 mm sowie 250 mm Rohrabstand	16-17
SlimaTherm® TBS 30	Dünnschichtiges sowie reaktionsschnelles Trockenbau Heiz- und Kühlsystem für Fußboden- und Wand mit nur ca. 30 mm Aufbauhöhe, in 125 mm sowie 250 mm Rohrabstand	18-19
SlimaTherm® NBS 23	Dünnschichtiges sowie reaktionsschnelles Trockenbau Fußbodenheiz- und Kühlsystem mit nur ca. 23 mm Aufbauhöhe, in 125 mm sowie 250 mm Rohrabstand	20-21
SlimaTherm® NBS 34	Dünnschichtiges sowie reaktionsschnelles Trockenbau Fußbodenheiz- und Kühlsystem mit nur ca. 34 mm Aufbauhöhe, in 125 mm sowie 250 mm Rohrabstand	22-23
SlimaTherm® NBS 54	Dünnschichtiges sowie reaktionsschnelles Trockenbau Fußbodenheiz- und Kühlsystem mit nur ca. 54 mm Aufbauhöhe, in 125 mm sowie 250 mm Rohrabstand	24-25



SlimaTherm® TBS 19 ist ein reaktionsschnelles Trockenbau-Fußbodenheiz- und Kühlsystem mit nur 19 mm Aufbauhöhe auf Neopur-Basis und schneller Regelbarkeit ohne Nass-Estrich.

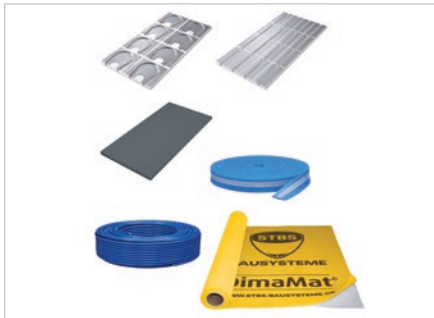

Produktvorteile

- Schnellste Verlegung dank abgestimmter Trockenbau-Systemplatten und selbstklebender Panzerentkopplung DimaMat® SPZ 1
- Gleichmäßige Belagerwärmung durch Aluminium-Wärmeleitbleche auch im Umlenkbereich
- Individueller Nivellierausgleich oberhalb der Panzerentkopplung möglich
- Energiesparend dank schneller Belagerwärmung
- Keine Trocknungs-Wartezeiten, da ohne Nass-Estrich
- Geringe Aufbauhöhe – nur 19 mm



Anwendungsbereich

- In Wohn- und Aufenthaltsräumen, Büroflächen
- Auf Holzunterkonstruktionen

SlimaTherm® TBS 19 / 125 Reaktionschnelles Trockenbau-Fußbodenheizungssystem in 125 mm Rohrabstand mit nur 19 mm Aufbauhöhe

	Listenpreis	291,12 € / m ²	
	Artikelnummer	13ST0TBS0190125	
	Verkaufseinheit	Komplettpaket – Abgestimmt auf Verlegeplan inkl.: Flächenelement, Umlenkelement, Randlelement, Heizrohr, Randdämmstreifen und Entkopplungsmatte	
	EAN-Code	4250832409519	

SlimaTherm® TBS 19 / 250 Reaktionschnelles Trockenbau-Fußbodenheizungssystem in 250 mm Rohrabstand mit nur 19 mm Aufbauhöhe

	Listenpreis	225,82 € / m ²	
	Artikelnummer	13ST0TBS0190250	
	Verkaufseinheit	Komplettpaket – Abgestimmt auf Verlegeplan inkl.: Flächenelement, Umlenkelement, Randlelement, Heizrohr, Randdämmstreifen und Entkopplungsmatte	
	EAN-Code	4250832409526	

Sonstiges

Ergänzend zu sonstigen Frachtenregelungen werden bei SlimaTherm® TBS bis zu einer Abnahmemenge von 10 m² Servicepauschalen in Höhe von netto 75,00 € und bis zu 20 m² in Höhe von netto 50,00 € in Rechnung gestellt. Für Verschnitt empfehlen wir ca. 10 % mehr Material einzukalkulieren.

Die entsprechende Bodenausgleichsmasse MortaColl® BAM 35 PLUS finden Sie auf Seite 137.



Firma: _____

Straße: _____

Ansprechpartner: _____

PLZ, Ort: _____

Funktion: _____

Telefon: _____

E-Mail: _____

Telefax: _____

Einige Details zu meinem Bauvorhaben:

Geplante Fläche für die Fußbodenheizung: _____ m²

In welchem Bereich soll die Fußbodenheizung eingesetzt werden?

- | | | | |
|-------------------------------------|---------------------------------------|---------------------------------------|---|
| Bad <input type="checkbox"/> | Küche <input type="checkbox"/> | Büro <input type="checkbox"/> | Kinderzimmer <input type="checkbox"/> |
| Wohnzimmer <input type="checkbox"/> | Schlafzimmer <input type="checkbox"/> | Wintergarten <input type="checkbox"/> | Geschäftsbereich <input type="checkbox"/> |

Sonstiges:

Untergrundaufbau

- | | | |
|----------------------------------|--------------------------------------|---|
| Estrich <input type="checkbox"/> | Holzdielen <input type="checkbox"/> | Trockenestrich <input type="checkbox"/> |
| Beton <input type="checkbox"/> | Spanplatten <input type="checkbox"/> | Sonstiges <input type="checkbox"/> |

Objektdaten

- | |
|---------------------------------|
| Altbau <input type="checkbox"/> |
| Neubau <input type="checkbox"/> |

Oberbelag

- | | | | |
|---------------|------------------|---------------|-----------------|
| Fliesen _____ | Naturstein _____ | Parkett _____ | Sonstiges _____ |
|---------------|------------------|---------------|-----------------|

Format: _____

Format: _____

Art: _____

Beschreibung: _____

Hier können Sie uns die Zeichnung als Skizze zukommen lassen bitte mit genaue Bemaßung, genaue Lage des Heizkreisverteiler sowie mögliche Einbauten.

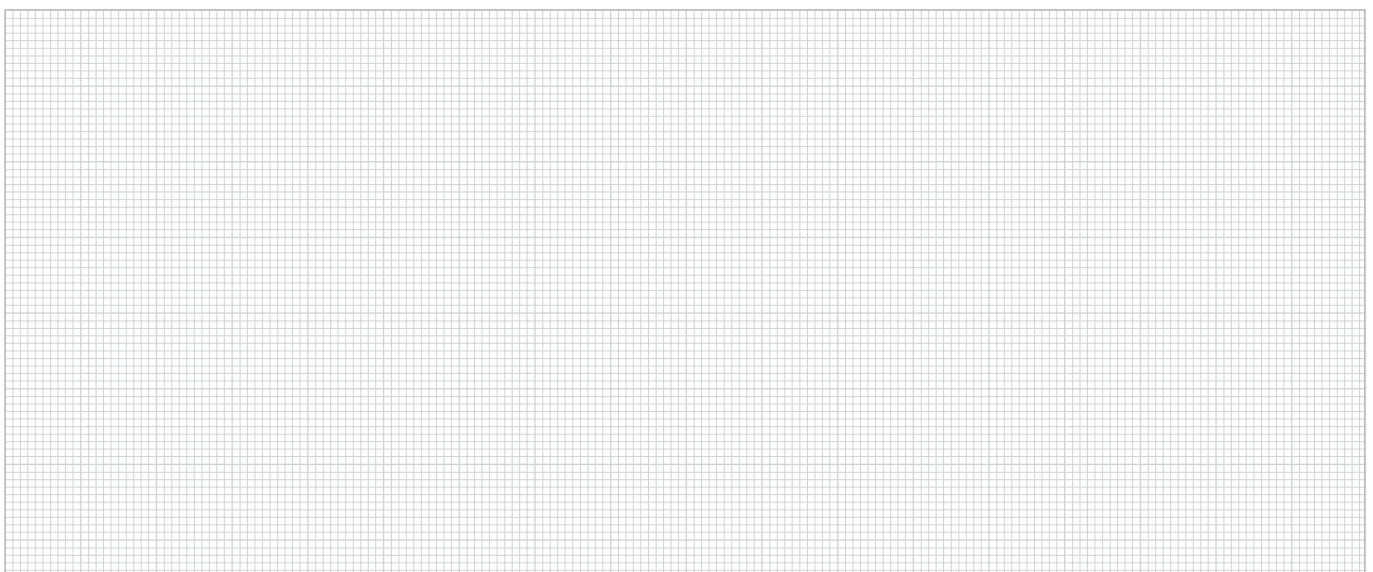



SlimaTherm® TBS 30 ist ein reaktionsschnelles Trockenbau-Fußbodenheiz- und Kühlsystem mit nur 30 mm Aufbauhöhe und schneller Regelbarkeit ohne Nass-Estrich.



Produktvorteile

- Schnellste Verlegung dank abgestimmter Trockenbau-Systemplatten und selbstklebender Panzerentkopplung DimaMat® SPZ 1
- Gleichmäßige Belagerwärmung durch Aluminium-Wärmeleitbleche auch im Umlenkbereich
- Individueller Nivellierausgleich oberhalb der Panzerentkopplung möglich
- Energiesparend dank schneller Belagerwärmung
- Keine Trocknungs-Wartezeiten, da ohne Nass-Estrich
- Geringe Aufbauhöhe – nur 30 mm





Anwendungsbereich

- In Wohn- und Aufenthaltsräumen, Büroflächen
- Auf Holzunterkonstruktionen

SlimaTherm® TBS 30 / 125 Reaktionschnelles Trockenbau-Fußbodenheizungssystem in 125 mm Rohrabstand mit nur 30 mm Aufbauhöhe

	Listenpreis	261,49 € / m ²	
	Artikelnummer	13ST0TBS0300125	
	Verkaufseinheit	Komplettpaket – Abgestimmt auf Verlegeplan inkl.: Flächenelement, Umlenkelement, Randlelement, Heizrohr, Randdämmstreifen und Entkopplungsmatte	
	EAN-Code	4250832409533	

SlimaTherm® TBS 30 / 250 Reaktionschnelles Trockenbau-Fußbodenheizungssystem in 250 mm Rohrabstand mit nur 30 mm Aufbauhöhe

	Listenpreis	202,13 € / m ²	
	Artikelnummer	13ST0TBS0300250	
	Verkaufseinheit	Komplettpaket – Abgestimmt auf Verlegeplan inkl.: Flächenelement, Umlenkelement, Randlelement, Heizrohr, Randdämmstreifen und Entkopplungsmatte	
	EAN-Code	4250832409540	

Sonstiges

Ergänzend zu sonstigen Frachtenregelungen werden bei SlimaTherm® TBS bis zu einer Abnahmemenge von 10 m² Servicepauschalen in Höhe von netto 75,00 € und bis zu 20 m² in Höhe von netto 50,00 € in Rechnung gestellt. Für Verschnitt empfehlen wir ca. 10% mehr Material ein zu kalkulieren.

Die entsprechende Bodenausgleichsmasse MortaColl® BAM 35 PLUS finden Sie auf Seite 137.



Firma: _____

Straße: _____

Ansprechpartner: _____

PLZ, Ort: _____

Funktion: _____

Telefon: _____

E-Mail: _____

Telefax: _____

Einige Details zu meinem Bauvorhaben:

Geplante Fläche für die Fußbodenheizung: _____ m²

In welchem Bereich soll die Fußbodenheizung eingesetzt werden?

- | | | | |
|-------------------------------------|---------------------------------------|---------------------------------------|---|
| Bad <input type="checkbox"/> | Küche <input type="checkbox"/> | Büro <input type="checkbox"/> | Kinderzimmer <input type="checkbox"/> |
| Wohnzimmer <input type="checkbox"/> | Schlafzimmer <input type="checkbox"/> | Wintergarten <input type="checkbox"/> | Geschäftsbereich <input type="checkbox"/> |

Sonstiges:

Untergrundaufbau

- | | | |
|----------------------------------|--------------------------------------|---|
| Estrich <input type="checkbox"/> | Holzdielen <input type="checkbox"/> | Trockenestrich <input type="checkbox"/> |
| Beton <input type="checkbox"/> | Spanplatten <input type="checkbox"/> | Sonstiges <input type="checkbox"/> |

Objektdaten

- | |
|---------------------------------|
| Altbau <input type="checkbox"/> |
| Neubau <input type="checkbox"/> |

Oberbelag

- | | | | |
|---------------|------------------|---------------|-----------------|
| Fliesen _____ | Naturstein _____ | Parkett _____ | Sonstiges _____ |
|---------------|------------------|---------------|-----------------|

Format: _____

Format: _____

Art: _____

Beschreibung: _____

Hier können Sie uns die Zeichnung als Skizze zukommen lassen bitte mit genaue Bemaßung, genaue Lage des Heizkreisverteiler sowie mögliche Einbauten.

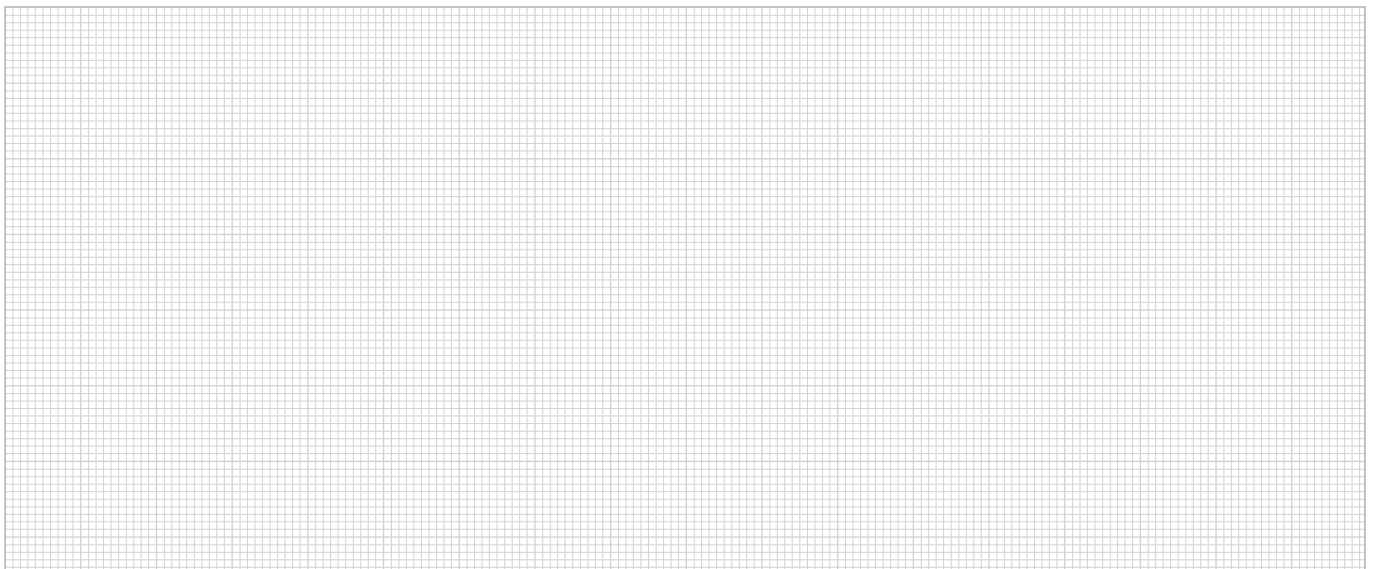



SlimaTherm® NBS ist ein dünn-schichtiger Heizestrich-Konstruktionsaufbau im „NassBauSystem“, daher mit Estrich. Die Estrichüberdeckung über den Heizrohren und den Noppen-Systemplatten ist mit ca. 3-10 mm im Durchschnitt sehr gering. Damit wird ein schnell und komfortabel reagierendes Flächenheiz- und -kühlsystem mit geringer Aufbauhöhe erreicht. Mit SlimaTherm® NBS 23 erreichen Sie die geringste Aufbauhöhe, ohne darunterliegende zusätzliche Dämmung.



Produktvorteile

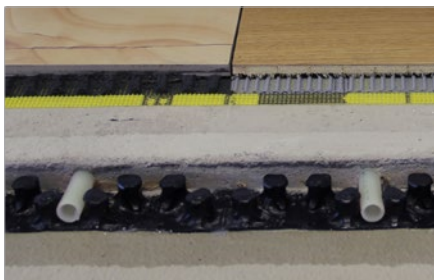

- ▷ Verklebung auf Holzdecken und Böden möglich – mit dem Systemkleber DimaSeal® MDS-DK2 Active
- ▷ Gesamtaufbauhöhe ab 23 mm möglich
- ▷ 50 mm Verlegeraster für Heizrohre – inkl. Diagonalverlegung möglich
- ▷ Alle für Fußbodenheizung geeigneten Oberbeläge möglich
- ▷ Anschluss an bestehende Heizsysteme möglich
- ▷ Niedrige statische Belastung durch geringes Eigengewicht ab 40 kg/m²
- ▷ Für Zement- und Calciumsulfatestriche geeignet
- ▷ Sanierung auf vorhandenem Estrich / Belag möglich





Anwendungsbereich

- ▷ Durch seine sehr dünn-schichtige Bauweise – ideal für die Erstellung von beheizten und unbeheizten Estrichen in Renovierungs- und Sanierungsobjekten
- ▷ Durch die besonders niedrigen Aufbauhöhen und die minimalen Estrichmassen ergeben sich geringe statische Belastungen

SlimaTherm® NBS 23 Fußbodenheizung Nassbausystem in 23 mm Höhe ohne Dämmung

	Listenpreis	392,72 € / Karton; 19,48 € / m ²	
	Artikelnummer	13ST0NBS018	
	Maße	1,45 m x 0,95 m = effektiv 1,26 m ²	
	Verkaufseinheit	16 Platten (20,16 m ²) / Karton	
	EAN-Code	4250832409434	

SlimaTherm® HZR 16-PE/RT Heizrohr aus hochwertigem Kunststoff

	Listenpreis	456,00 € / Rolle; 2,28 € / m	
	Artikelnummer	13ST0HZR0160PE0RT	
	Maße	16 x 2 mm	
	Verkaufseinheit	200 lfm = 1 Rolle	
	EAN-Code	4250832409717	

Systemprodukt DimaMat® SPZ 1 finden Sie auf Seite 6 und DimaSeal® PRM-PP auf Seite 53.

Die entsprechende Bodenausgleichsmasse MortaColl® BAM 35 PLUS finden Sie auf Seite 137.



Firma: _____

Straße: _____

Ansprechpartner: _____

PLZ, Ort: _____

Funktion: _____

Telefon: _____

E-Mail: _____

Telefax: _____

Einige Details zu meinem Bauvorhaben:

Geplante Fläche für die Fußbodenheizung: _____ m²

In welchem Bereich soll die Fußbodenheizung eingesetzt werden?

- | | | | |
|-------------------------------------|---------------------------------------|---------------------------------------|---|
| Bad <input type="checkbox"/> | Küche <input type="checkbox"/> | Büro <input type="checkbox"/> | Kinderzimmer <input type="checkbox"/> |
| Wohnzimmer <input type="checkbox"/> | Schlafzimmer <input type="checkbox"/> | Wintergarten <input type="checkbox"/> | Geschäftsbereich <input type="checkbox"/> |

Sonstiges:

Untergrundaufbau

- | | | |
|----------------------------------|--------------------------------------|---|
| Estrich <input type="checkbox"/> | Holzdielen <input type="checkbox"/> | Trockenestrich <input type="checkbox"/> |
| Beton <input type="checkbox"/> | Spanplatten <input type="checkbox"/> | Sonstiges <input type="checkbox"/> |

Objektdaten

- | |
|---------------------------------|
| Altbau <input type="checkbox"/> |
| Neubau <input type="checkbox"/> |

Oberbelag

- | | | | |
|---------------|------------------|---------------|-----------------|
| Fliesen _____ | Naturstein _____ | Parkett _____ | Sonstiges _____ |
|---------------|------------------|---------------|-----------------|

Format: _____

Format: _____

Art: _____

Beschreibung: _____

Hier können Sie uns die Zeichnung als Skizze zukommen lassen bitte mit genaue Bemaßung, genaue Lage des Heizkreisverteiler sowie mögliche Einbauten.

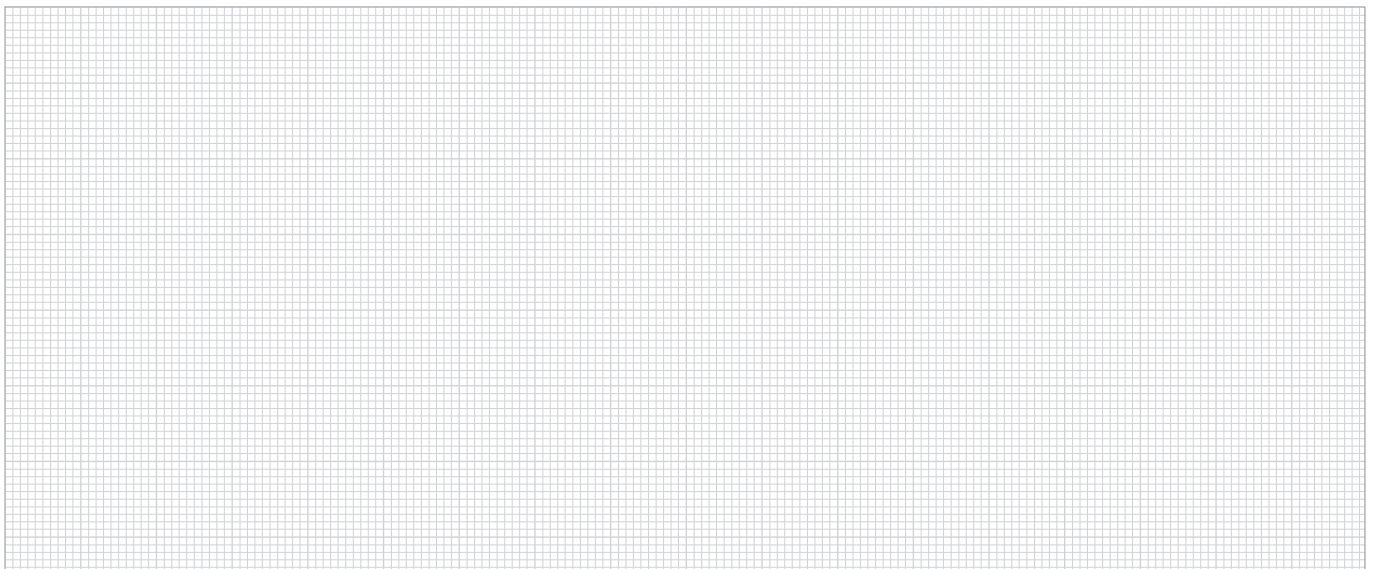



SlimaTherm® NBS ist ein dünn-schichtiger Heizestrich-Konstruktionsaufbau im „NassBauSystem“, daher mit Estrich. Die Estrichüberdeckung über den Heizrohren und den Noppen-Systemplatten ist mit ca. 3-10 mm im Durchschnitt sehr gering. Damit wird ein schnell und komfortabel reagierendes Flächenheiz- und -kühlsystem mit geringer Aufbauhöhe erreicht. Mit SlimaTherm® NBS 34 erreichen Sie mit 11 mm Wärmedämmung eine Aufbauhöhe ab 34 mm ohne Oberbelag.

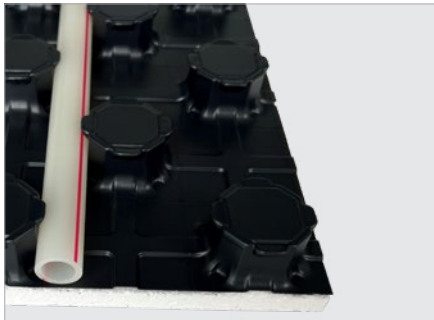

Produktvorteile

- ▷ Verklebung auf Holzdecken möglich – mit dem Systemkleber DimaSeal® MDS-DK2 Active
- ▷ Gesamtaufbauhöhe ab 34 mm möglich – inkl. 11 mm Zusatzdämmung EPS
- ▷ 50 mm Verlegeraster für Heizrohre – inkl. Diagonalverlegung möglich
- ▷ Alle für Fußbodenheizung geeigneten Oberbeläge möglich
- ▷ Anschluss an bestehende Heizsysteme möglich
- ▷ Niedrige statische Belastung durch geringes Eigengewicht ab 40 kg/m²
- ▷ Für Zement- und Calciumsulfatestriche geeignet
- ▷ Sanierung auf vorhandenem Estrich / Belag möglich

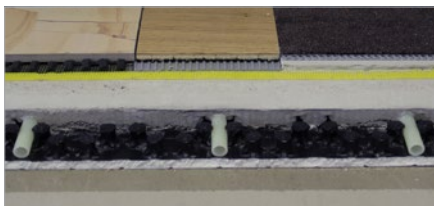

Anwendungsbereich

- ▷ Durch seine sehr dünn-schichtige Bauweise – ideal für die Erstellung von beheizten und unbeheizten Estrichen in Renovierungs- und Sanierungsobjekten mit dem Anspruch auf geringfügige Dämmleistung von zusätzlicher 11 mm EPS Dämmung
- ▷ Durch die besonders niedrigen Aufbauhöhen und die minimalen Estrichmassen ergeben sich geringe statische Belastungen

SlimaTherm® NBS 34 / EPS Fußbodenheizung Nassbausystem in 34 mm Höhe mit 11 mm Dämmung

	Listenpreis	522,71 € / Karton; 31,91 € / m ²	
	Artikelnummer	13ST0NBS0320EPS	
	Maße	1,45 m x 0,95 m = effektiv 1,26 m ²	
	Verkaufseinheit	13 Platten (16,38 m ²) / Karton	
	EAN-Code	4250832409441	

SlimaTherm® HZR 16-PE/RT Heizrohr aus hochwertigem Kunststoff

	Listenpreis	456,00 € / Rolle; 2,28 € / m	
	Artikelnummer	13ST0HZR0160PE0RT	
	Maße	16 x 2 mm	
	Verkaufseinheit	200 lfm = 1 Rolle	
	EAN-Code	4250832409717	

Systemprodukt DimaMat® SPZ 1 finden Sie auf Seite 6 und DimaSeal® PRM-PP auf Seite 53.

Die entsprechende Bodenausgleichsmasse MortaColl® BAM 35 PLUS finden Sie auf Seite 137.



Firma: _____

Straße: _____

Ansprechpartner: _____

PLZ, Ort: _____

Funktion: _____

Telefon: _____

E-Mail: _____

Telefax: _____

Einige Details zu meinem Bauvorhaben:

Geplante Fläche für die Fußbodenheizung: _____ m²

In welchem Bereich soll die Fußbodenheizung eingesetzt werden?

- | | | | | | | | |
|------------|--------------------------|--------------|--------------------------|--------------|--------------------------|------------------|--------------------------|
| Bad | <input type="checkbox"/> | Küche | <input type="checkbox"/> | Büro | <input type="checkbox"/> | Kinderzimmer | <input type="checkbox"/> |
| Wohnzimmer | <input type="checkbox"/> | Schlafzimmer | <input type="checkbox"/> | Wintergarten | <input type="checkbox"/> | Geschäftsbereich | <input type="checkbox"/> |

Sonstiges:

Untergrundaufbau

- | | | | | | |
|---------|--------------------------|-------------|--------------------------|----------------|--------------------------|
| Estrich | <input type="checkbox"/> | Holzdielen | <input type="checkbox"/> | Trockenestrich | <input type="checkbox"/> |
| Beton | <input type="checkbox"/> | Spanplatten | <input type="checkbox"/> | Sonstiges | <input type="checkbox"/> |

Objektdaten

- | | |
|--------|--------------------------|
| Altbau | <input type="checkbox"/> |
| Neubau | <input type="checkbox"/> |

Oberbelag

- | | | | |
|---------|------------|---------|-----------|
| Fliesen | Naturstein | Parkett | Sonstiges |
|---------|------------|---------|-----------|

Format: _____

Format: _____

Art: _____

Beschreibung: _____

Hier können Sie uns die Zeichnung als Skizze zukommen lassen bitte mit genaue Bemaßung, genaue Lage des Heizkreisverteiler sowie mögliche Einbauten.

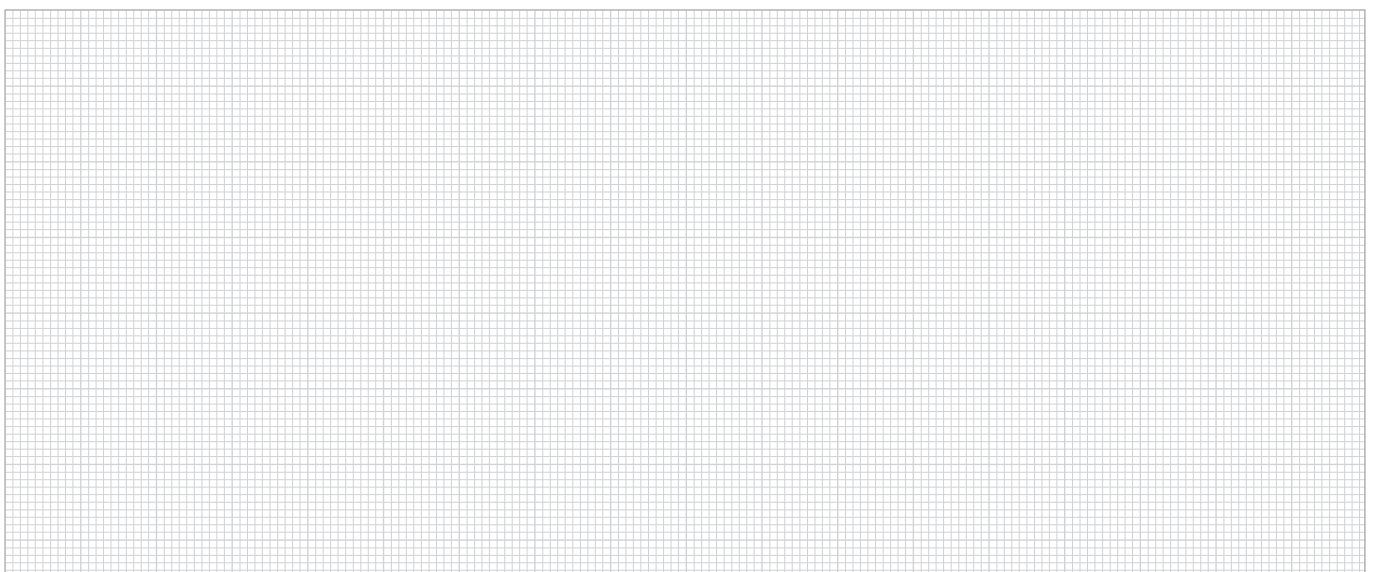



SlimaTherm® NBS ist ein dünn-schichtiger Heizestrich-Konstruktionsaufbau im „NassBauSystem“, daher mit Estrich. Die Estrichüberdeckung über den Heizrohren und den Noppen-Systemplatten ist mit ca. 3-10 mm im Durchschnitt sehr gering. Damit wird ein schnell und komfortabel reagierendes Flächenheiz- und -kühlsystem mit geringer Aufbauhöhe erreicht. Mit SlimaTherm® NBS 54 erreichen Sie mit 30 mm Wärmedämmung und integrierter Trittschalldämmung eine Aufbauhöhe ab 54 mm ohne Oberbelag.



Produktvorteile

- ▷ Gesamtaufbauhöhe ab 54 mm ohne Oberbelag möglich – inkl. Wärmedämmung und Trittschalldämmung in einer Systemplatte
- ▷ 50 mm Verlegeraster für Heizrohre – inkl. Diagonalverlegung möglich
- ▷ Für alle Fußbodenheizung geeigneten Oberbeläge möglich
- ▷ Anschluss an bestehende Heizsysteme möglich
- ▷ Niedrige statische Belastung durch geringes Eigengewicht ab 40 kg/m²
- ▷ Für Zement- und Calciumsulfatestriche geeignet





Anwendungsbereich

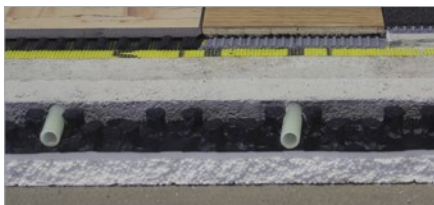

- ▷ Durch seine sehr dünn-schichtige Bauweise – ideal für die Erstellung von beheizten Estrichen vor allem im Neubaubereich, mit dem Anspruch auf eine Systemplatte inkl. Wärmedämmung und Trittschalldämmung



SlimaTherm® NBS 54 / EPS Fußbodenheizung Nassbausystem in 50 mm Höhe mit 30 mm Kombi-Dämmung

	Listenpreis	382,16 € / Karton; 37,91 € / m ²	
	Artikelnummer	13ST0NBS0520EPS	
	Maße	1,45 m x 0,95 m = effektiv 1,26 m ²	
	Verkaufseinheit	8 Platten (10,08 m ²) / Karton	
	EAN-Code	4250832409458	

SlimaTherm® HZR 16-PE/RT Heizrohr aus hochwertigem Kunststoff

	Listenpreis	456,00 € / Rolle; 2,28 € / m	
	Artikelnummer	13ST0HZR0160PE0RT	
	Maße	16 x 2 mm	
	Verkaufseinheit	200 lfm = 1 Rolle	
	EAN-Code	4250832409717	

Systemprodukt DimaMat® SPZ 1 finden Sie auf Seite 6 und DimaSeal® PRM-PP auf Seite 53.

Die entsprechende Bodenausgleichsmasse MortaColl® BAM 35 PLUS finden Sie auf Seite 137.



Firma: _____

Straße: _____

Ansprechpartner: _____

PLZ, Ort: _____

Funktion: _____

Telefon: _____

E-Mail: _____

Telefax: _____

Einige Details zu meinem Bauvorhaben:

Geplante Fläche für die Fußbodenheizung: _____ m²

In welchem Bereich soll die Fußbodenheizung eingesetzt werden?

- | | | | |
|-------------------------------------|---------------------------------------|---------------------------------------|---|
| Bad <input type="checkbox"/> | Küche <input type="checkbox"/> | Büro <input type="checkbox"/> | Kinderzimmer <input type="checkbox"/> |
| Wohnzimmer <input type="checkbox"/> | Schlafzimmer <input type="checkbox"/> | Wintergarten <input type="checkbox"/> | Geschäftsbereich <input type="checkbox"/> |

Sonstiges:

Untergrundaufbau

- | | | |
|----------------------------------|--------------------------------------|---|
| Estrich <input type="checkbox"/> | Holzdielen <input type="checkbox"/> | Trockenestrich <input type="checkbox"/> |
| Beton <input type="checkbox"/> | Spanplatten <input type="checkbox"/> | Sonstiges <input type="checkbox"/> |

Objektdaten

- | |
|---------------------------------|
| Altbau <input type="checkbox"/> |
| Neubau <input type="checkbox"/> |

Oberbelag

- | | | | |
|---------------|------------------|---------------|-----------------|
| Fliesen _____ | Naturstein _____ | Parkett _____ | Sonstiges _____ |
|---------------|------------------|---------------|-----------------|

Format: _____

Format: _____

Art: _____

Beschreibung: _____

Hier können Sie uns die Zeichnung als Skizze zukommen lassen bitte mit genaue Bemaßung, genaue Lage des Heizkreisverteiler sowie mögliche Einbauten.

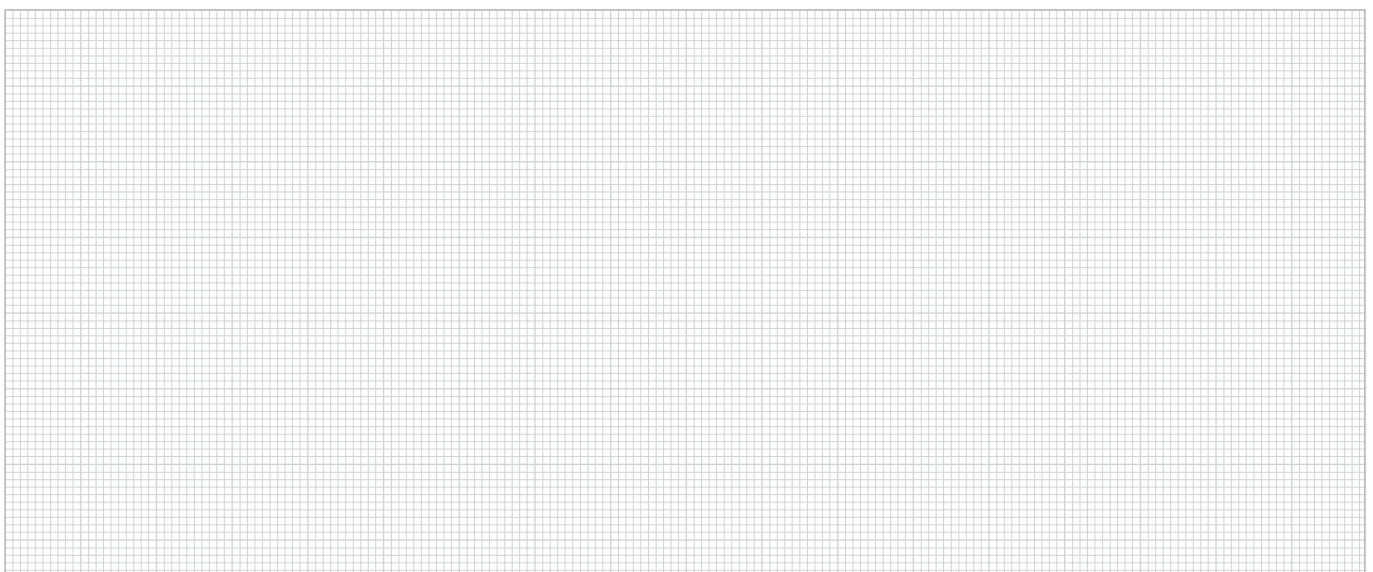



BAUSYSTEME
Mit Sicherheit innovativ.

WatoRin®



Duschrinnen-/Bodenablaufsysteme

**Barrierefreie Duschrinnen- und Bodenablaufsysteme
sowie Duschplatzlösungen**

„Die superflache Duschrinne WatoRin® SDR ist die perfekte Duschrinne, wenn es um geringe Aufbauhöhe mit Selbstreinigungseffekt und edlem Erscheinungsbild geht...“

„Unsere Firma WG-Bau in Gernsheim beschäftigt sich mit innovativen barrierefreien Duschplatzlösungen, welche gerade bei der Ausführung von hochwertigen Bädern oder auch Seniorenwohnheimen zur Ausführung kommen. Gerade bei geringer Einbauhöhe und der notwendigen schnelleren Ausführbarkeit, dank des flexiblen Entwässerungsrohres WatoRin® SDR-FS sowie den schon fertig abgedichteten Gefälleboardsystem WatoRin® GEB, verwenden wir prinzipiell das Duschrinnensystem WatoRin® SDR.“

„Besonders schätzen wir bei der Duschrinne das geprüfte Gesamtsystem mit der Abdichtungsbahn sowie die hohen Ablaufwerte und den einzigartigen Selbstreinigungseffekt durch das integrierte Gefälle mit schmutzabweisender Edelstahloberfläche.“



Holger Wintersbach, Geschäftsführer
WG-Bau, Gernsheim

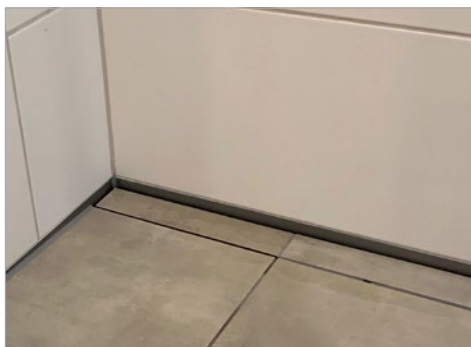

Weitere technische
Informationen:





BAUSYSTEME
Mit Sicherheit innovativ.



Inhaltsverzeichnis

		Seite
WatoRin® SDR	Superflache Duschrinne ab 62 mm Aufbauhöhe mit 30 mm Sperrwasserhöhe	28-29
WatoRin® SDR-FS	Flexschlauch mit innovativer glatter Innenseite als Entwässerungsrohr inkl. Adapterfunktion	30
WatoRin® GEB	Gefälleboardsystem inkl. Verbunddichtbahn DimaMat® VDB	32-34
WatoRin® GEK	Gefälleprofil und Blendenprofil für bodengleiche Duschen	35



WatoRin® SDR ist ein Duschrinnensystem mit werkseitig angebrachter Dichtmanschette. Die Rinne ist ab einer Einbauhöhe von nur 62 mm inklusive integriertem Gefälle erhältlich. Der Ablaufkörper ist komplett aus hochpoliertem Edelstahl gefertigt.



ACHTUNG: Abverkauf, Restmengen mit Sonderkonditionen auf Abfrage.



Produktvorteile

- ▷ Mit einem fertig abgedichteten Gefälle aus werkseitig angebrachter, geprüfter Dichtmanschette zum Anschluss nach allgemeinem bauaufsichtlichem Prüfzeugnis (abP)
- ▷ Geprüft nach DIN EN 1253
- ▷ Einbauhöhe ab 62 mm mit integriertem Gefälle
- ▷ Hochpolierte Edelstahloberfläche mit Selbstreinigungseffekt
- ▷ Sichtbare Längen bis 1150 mm erhältlich
- ▷ Ausführungsvariante ohne störenden Rahmen als umlaufende Schattenfuge



Abbildung hier WatoRin® SDR BT 00 „Belagträger rahmenlos“

Anwendungsbereich

- ▷ Zur Entwässerung von privaten und öffentlichen Bädern, Wellnessoasen sowie Fitnessstudios
- ▷ Bei Abdichtung im Verbund im Innenbereich
- ▷ Einsetzbar auch in chemikalienbelasteten Bereichen sowie in Schwimmbädern (hierzu bitte mit Rücksprache mit der Anwendungstechnik)
- ▷ Duschrinne mit senkrechtem Ablauf auf Anfrage

Duschrinnen mit mind. 62 mm Aufbauhöhe

WatoRin® SDR 62 / 750 Superflache Duschrinne ab 62 mm Aufbauhöhe und 30 mm Sperrwasserhöhe



Listenpreis	515,07 € / Stk.	1-4 Stück ab 5 Stück
Artikelnummer	10WR0SDR06200750	
Verkaufseinheit	1 Stück / Karton	
Maße	750 mm Sichtbreite und 62 mm Höhe mit 30 mm Sperrwasserhöhe	
EAN-Code	4250832407072	
Inkl. der Belagsträgereinlage WatoRin® SDR-BT 00		

WatoRin® SDR 62 / 950 Superflache Duschrinne ab 62 mm Aufbauhöhe und 30 mm Sperrwasserhöhe



Listenpreis	555,52 € / Stk.	 1-4 Stück  ab 5 Stück
Artikelnummer	10WR0SDR06200950	
Verkaufseinheit	1 Stück / Karton	
Maße	950 mm Sichtbreite und 62 mm Höhe mit 30 mm Sperrwasserhöhe	
EAN-Code	4250832407089	
Inkl. der Belagsträgereinlage WatoRin® SDR-BT 00		

WatoRin® SDR 62 / 1150 Superflache Duschrinne ab 62 mm Aufbauhöhe und 30 mm Sperrwasserhöhe



Listenpreis	775,99 € / Stk.	 1-4 Stück  ab 5 Stück
Artikelnummer	10WR0SDR06201150	
Verkaufseinheit	1 Stück / Karton	
Maße	1150 mm Sichtbreite und 62 mm Höhe mit 30 mm Sperrwasserhöhe	
EAN-Code	4250832407096	
Inkl. der Belagsträgereinlage WatoRin® SDR-BT 00		

Duschrinnen mit mind. 82 mm Aufbauhöhe

WatoRin® SDR 82 / 750 flache Duschrinne ab 82 mm Aufbauhöhe und 50 mm Sperrwasserhöhe



Listenpreis	484,46 € / Stk.	 1-4 Stück  ab 5 Stück
Artikelnummer	10WR0SDR08200750	
Verkaufseinheit	1 Stück / Karton	
Maße	750 mm Sichtbreite und 82 mm Höhe mit 50 mm Sperrwasserhöhe	
EAN-Code	4250832407218	
Inkl. der Belagsträgereinlage WatoRin® SDR-BT 00		

WatoRin® SDR 82 / 950 flache Duschrinne ab 82 mm Aufbauhöhe und 50 mm Sperrwasserhöhe



Listenpreis	543,75 € / Stk.	 1-4 Stück  ab 5 Stück
Artikelnummer	10WR0SDR08200950	
Verkaufseinheit	1 Stück / Karton	
Maße	950 mm Sichtbreite und 82 mm Höhe mit 50 mm Sperrwasserhöhe	
EAN-Code	4250832407225	
Inkl. der Belagsträgereinlage WatoRin® SDR-BT 00		



WatoRin® SDR-FS ist ein flexibles Entwässerungsrohr mit innovativer glatter Innenseite.



ACHTUNG: Abverkauf, Restmengen mit Sonderkonditionen auf Abfrage.



Produktvorteile

- ▷ Mit Adapterfunktion von DN 40 auf DN 50
- ▷ Aus hochwertigem flexiblem Kunststoff
- ▷ Mit glatter Innenseite – Selbstreinigungseffekt
- ▷ Unterschiedliche Rohrbögen nicht mehr erforderlich
- ▷ Perfekt abgestimmt in Kombination mit den Duschrinnen WatoRin® SDR



Anwendungsbereich

- ▷ Zur Entwässerung von privaten und öffentlichen Duschatzberreichen
- ▷ Zum Entwässern von schwer zugänglichen Bereichen

WatoRin® SDR-FS 75 Flexschlauch mit innovativer glatter Innenseite



Listenpreis	32,59 € / Stk.	
Artikelnummer	10WR0SDR0FS075	
Verkaufseinheit	1 Stück / Beutel	
Maße	750 mm lang / Anschluss von DN 40 auf DN 50	
EAN-Code	4250832407942	



BAUSYSTEME
Mit Sicherheit innovativ.



Anwendungsbeispiel

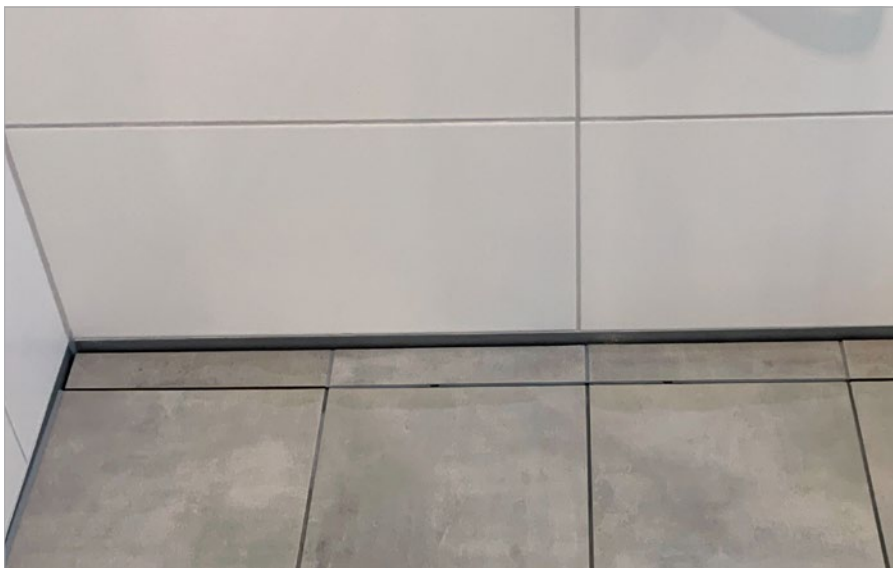

Anwendungsbeispiel



WatoRin® GEB 82 ist ein Gefälleboard (2 %) mit einem fertig abgedichteten Gefälle aus hoch druckfesten EPS für bodengleiche Duschen. Dieses kann auf einen baustellen-individuellen Unterbau verlegt werden, z. B. Estrich. Für einen trockenen Einbau empfiehlt sich das passende Unterbauelement WatoRin® GEB 82-UB. Passend für alle WatoRin® SDR 82 Duschrinnen.



ACHTUNG: Abverkauf, Restmengen mit Sonderkonditionen auf Abfrage.

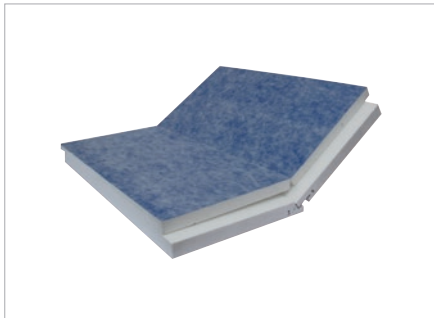

Produktvorteile

- ▷ Rollstuhlbefahrbar
- ▷ Ermöglicht perfekten Einbau durch vorgegebenes Gefälle von 2 %
- ▷ Entkopplungseigenschaft und Lastverteilung
- ▷ Fertig abgedichtetes Gefälleboard
- ▷ Schnellste Verlegung

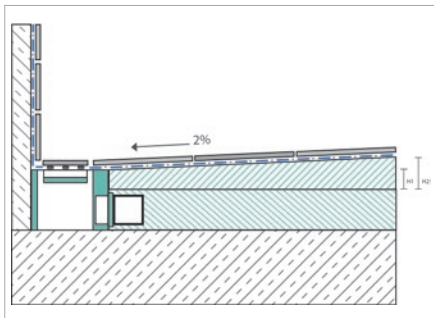

Anwendungsbereich

- ▷ Zum Einbau in privaten und öffentlichen bodengleichen Duschen
- ▷ Besonders geeignet für Badsanierungen mit geringen Aufbauhöhen
- ▷ Entspricht den Anforderungen an barrierefreie Duschplätze in Krankenhäusern, Pflegeeinrichtungen und barrierefreie Bäder in Privathaushalten
- ▷ Passend für alle WatoRin® SDR 82 Duschrinnen

WatoRin® GEB 82 / 1000-1000 Gefälleboard inkl. Verbunddichtbahn

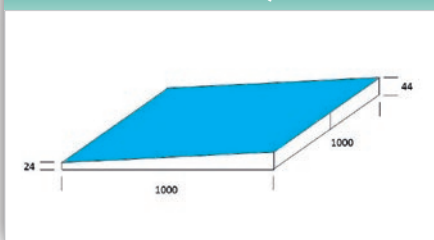

Listenpreis	183,44 € / Stk.	1 Stück ab 2 Stück
Artikelnummer	10WR0GEB08201000	
Verkaufseinheit	1 Stück / Karton	
Maße	1000 x 1000 H1: 24 mm / H2: 44 mm	
EAN-Code	4250832408109	
produced by S.-BOARD		

WatoRin® GEB 82-UB / 1000-1000 Unterbauelement

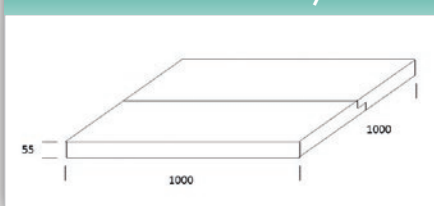

Listenpreis	56,55 € / Stk.	1 Stück ab 2 Stück
Artikelnummer	10WR0GEB0820UB01000	
Verkaufseinheit	1 Stück / Karton	
Maße	1000 x 1000 x 55 mm	
EAN-Code	4250832408116	
produced by S.-BOARD		

WatoRin® GEB 82 ist ein Gefälleboard (2 %) mit einem fertig abgedichteten Gefälle aus hoch druckfesten EPS für bodengleiche Duschen. Dieses kann auf einen baustellen-individuellen Unterbau verlegt werden, z. B. Estrich. Für einen trockenen Einbau empfiehlt sich das passende Unterbauelement WatoRin® GEB 82-UB. Passend für alle WatoRin® SDR 82 Duschrinnen.

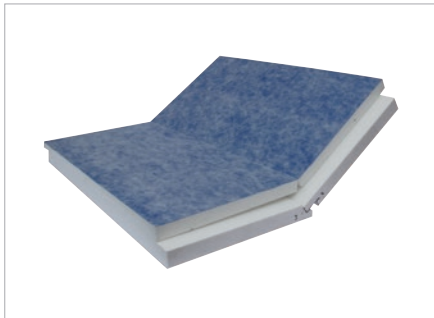

Produktvorteile

- ▷ Rollstuhlbefahrbar
- ▷ Ermöglicht perfekten Einbau durch vorgegebenes Gefälle von 2 %
- ▷ Entkopplungseigenschaft
- ▷ Fertig abgedichtete Lastverteilplatte
- ▷ Schnellste Verlegung

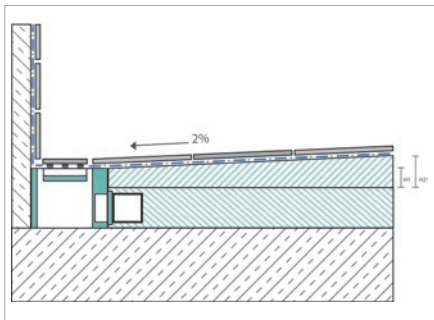

Anwendungsbereich

- ▷ Zum Einbau in privaten und öffentlichen bodengleichen Duschen
- ▷ Besonders geeignet für Badsanierungen mit geringen Aufbauhöhen
- ▷ Entspricht den Anforderungen an barrierefreie Duschplätze in Krankenhäusern, Pflegeeinrichtungen und barrierefreie Bäder in Privathaushalten
- ▷ Passend für alle WatoRin® SDR 82 Duschrinnen

WatoRin® GEB 82 / 1200-1400 Gefälleboard inkl. Verbunddichtbahn

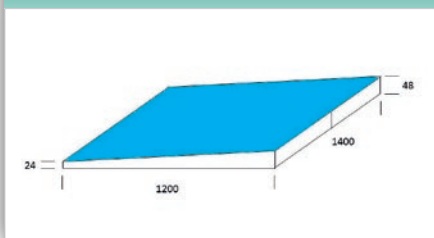

Listenpreis	212,03 € / Stk.	1 Stück ab 2 Stück
Artikelnummer	10WR0GEB08201200	
Verkaufseinheit	1 Stück / Karton	
Maße	1200 x 1400 H1: 24 mm / H2: 48 mm	
EAN-Code	4250832408130	
produced by S.-BOARD		

WatoRin® GEB 82-UB / 1200-1400 Unterbauelement

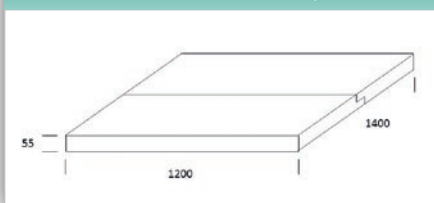

Listenpreis	90,54 € / Stk.	1 Stück ab 2 Stück
Artikelnummer	10WR0GEB0820UB01200	
Verkaufseinheit	1 Stück / Karton	
Maße	1200 x 1400 x 55 mm	
EAN-Code	4250832408147	
produced by S.-BOARD		



WatoRin® GEB 62-LV ist ein zweiteiliges Set mit einem Gefälleelement (2 %) als Unterbau und einer fertig abgedichteten Lastverteilplatte für bodengleiche Duschen. Passend für alle flachen Duschrinnen wie z. B. der WatoRin® SDR 62.



ACHTUNG: Abverkauf, Restmengen mit Sonderkonditionen auf Abfrage.

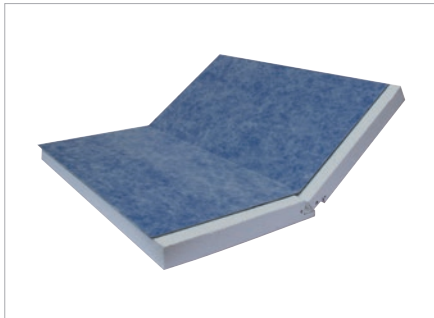

Produktvorteile

- ▷ Rollstuhlbefahrbar
- ▷ Ermöglicht perfekten Einbau durch vorgegebenes Gefälle von 2 %
- ▷ Entkopplungseigenschaft und Lastverteilung im Bereich der niedrigen Rohrüberdeckungshöhe
- ▷ Fertig abgedichtete Lastverteilplatte
- ▷ Schnellste Verlegung

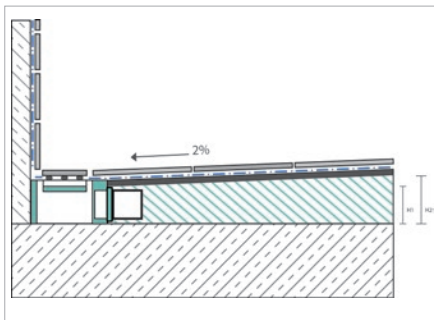

Anwendungsbereich

- ▷ Zum Einbau in privaten und öffentlichen bodengleichen Duschen
- ▷ Besonders geeignet für Badsanierungen mit geringen Aufbauhöhen
- ▷ Entspricht den Anforderungen an barrierefreie Duschplätze in Krankenhäusern, Pflegeeinrichtungen und barrierefreie Bäder in Privathaushalten
- ▷ Passend für alle WatoRin® SDR 62 Duschrinnen

WatoRin® GEB 62-LV/1000-1000 Gefälleboardsystem 2-teilig

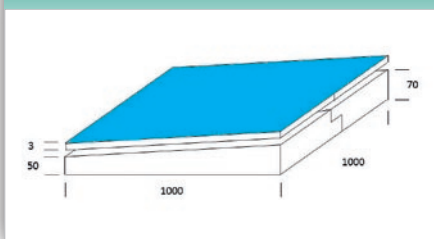

Listenpreis	254,93 € / Set	1 Stück ab 2 Stück
Artikelnummer	10WR0GEB0620LV01000	
Verkaufseinheit	1 Set / Karton	
Maße	1000 x 1000 H1: 50 mm / H2: 70 mm	
EAN-Code	4250832408161	
produced by S.-BOARD		

WatoRin® GEB 62-LV/1200-1400 Gefälleboardsystem 2-teilig

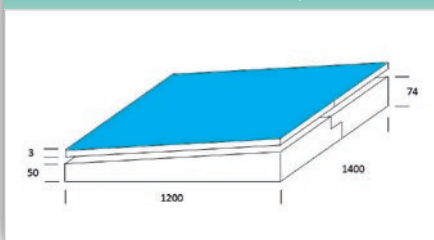

Listenpreis	407,39 € / Set	1 Stück ab 2 Stück
Artikelnummer	10WR0GEB0620LV01200	
Verkaufseinheit	1 Set / Karton	
Maße	1200 x 1400 H1: 50 mm / H2: 74 mm	
EAN-Code	4250832408178	
produced by S.-BOARD		

WatoRin® GEK sind Edelstahl Profile, welche zur Verkleidung der Wandflächen und seitlichen Wangen von bodengleichen Duschen dienen.

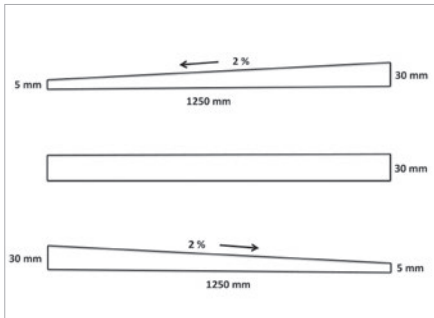

Produktvorteile

- ▷ Perfekt abgestimmt in Kombination mit den Duschrinnen WatoRin® SDR
- ▷ Ermöglicht perfekten Einbau – vorgegebenes exaktes Gefälle von 2 %
- ▷ Verklebung mit MortaColl® FIX-MS ermöglicht schnellste Verlegung
- ▷ Aufwendige Gefälleschnitte der Bodenfliesen entfällt
- ▷ Sondermaße auf Anfrage



Anwendungsbereich

- ▷ Zum Einbau in privaten und öffentlichen Duschplatzbereichen
- ▷ Zur sauberen Verkleidung der Wandflächen und seitlichen Wangen von bodengleichen Duschen

WatoRin® GEK 1250-BP Blendenprofil

	Listenpreis	32,07 € / Stk.	
	Artikelnummer	10WR0GEK01250BP	
	Verkaufseinheit	1 Stück / Folie	
	Material	2 mm Edelstahl gebürstet	
	Maße	Höhe: 30 mm / Länge: 1250 mm	
	EAN-Code	4250832407331	
Andere Längen sowie Höhen auf Anfrage mit ca. 7 Tagen Fertigungszeit			

WatoRin® GEK 1250-GP Gefällekeil

	Listenpreis	32,07 € / Stk.	
	Artikelnummer	10WR0GEK01250GP	
	Verkaufseinheit	1 Stück / Folie	
	Material	2 mm Edelstahl gebürstet	
	Maße	Höhe: von 5 auf 30 mm / Länge: 1250 mm	
	EAN-Code	4250832407324	
Andere Längen sowie Höhen auf Anfrage mit ca. 7 Tagen Fertigungszeit			



BAUSYSTEME
Mit Sicherheit innovativ.

RenoHeat[®]



Fussbodenheizungs-Nachrüstsystem

Die einfache und schnelle Modernisierung
Ihrer neuen Warmwasser-Fußbodenheizung.

**„Sie werden überrascht sein, wie unkompliziert
RenoHeat[®] NRS in Ihr Haus zu integrieren ist.
Und das Ergebnis wird Sie überzeugen.
Garantiert!“**



Weitere technische
Informationen:





BAUSYSTEME
Mit Sicherheit innovativ.



Inhaltsverzeichnis

RenoHeat® NRS

Fussbodenheizungs-Nachrüstsystem

Seite

38-39



Das STBS® Fußbodenheizungs-nachrüstsystem für die einfache und schnelle Modernisierung Ihrer Warmwasser Fußbodenheizung mit RenoHeat® NRS im Clean Cut Verfahren und der hoch rissüberbrückenden Spezial-Panzer-Entkopplungsmatte DimaMat® SPZ 1 ohne zusätzliche Aufbauhöhe.



Achtung: Anderes Rabattsystem für Verleger und Wiederverkäufer!
Bitte fordern Sie Ihre Einkaufspreise direkt bei uns an!

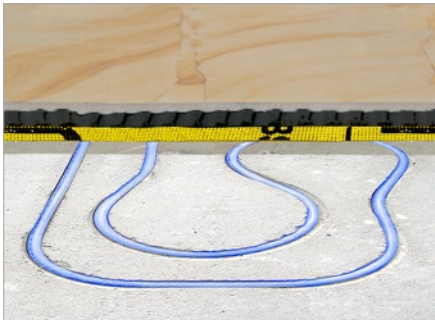

Leistungsumfang

- Estrichprüfung auf Eignung
- An- und Abfahrt
- Fräsarbeiten
- Lieferung Heizkreisverteiler
- Lieferung Stellantriebe
- Rohrverlegung
- Anschluss der Heizungsrohre an Heizkreisverteiler
- Abschließende Druckprüfung
- Gewährleistungszertifikat 10 Jahre



Endkunden-Preisliste

m² Fläche	unverbindlicher Endkunden Preis* als jeweiliger Pauschalpreis exkl. MwSt.
0-19	3.155,09 €
20-29	3.437,83 €
30-39	3.771,99 €
40-49	4.093,29 €
50-59	4.414,59 €
60-69	4.735,89 €
70-79	5.057,19 €
80-89	5.391,34 €
90-99	5.699,79 €
100-109	6.021,09 €
110-119	6.342,39 €
120-129	6.650,83 €
130-139	6.997,84 €
140-149	7.306,29 €
150-159	7.627,59 €
160-169	7.948,89 €
170-179	8.270,19 €
180-189	8.591,49 €
190-199	8.912,79 €
über 200	auf Anfrage

* Leistungsberechnungspreis: Falls sich Abweichungen der vorab kalkulierten und angebotenen Quadratmeter-Preise bei der Durchführung festgestellt werden, erfolgt eine Nachberechnung.
(Endabnahme als Aufmaß mit einem Lasersystem als Grundlage)

Optional gegen Aufpreis als Pauschalbetrag

Festwert-Regelinheit	unverbindlicher Endkunden Preis* je Stück exkl. MwSt.
Dieses wird benötigt, wenn die Fußbodenheizung gemeinsam mit Heizkörpern an einem Heizkessel betrieben wird.	352,00 €



Name: _____

Straße: _____

PLZ, Ort: _____

Land: _____

E-Mail: _____

Telefon: _____

Telefax: _____

Einige Details zu meinem Bauvorhaben:

Gesamtfläche: _____ m²

Zu beheizende Oberfläche: _____ m²

Baujahr _____

Wärmeerzeuger _____

Heizkörper vorhanden _____

Einzelraumregelung gewünscht _____

Hinweis: laut EnEV sind Räume ab einer Größe von 8 m² mit einer Einzelraumregelung auszustatten.

Zu fräsender Boden- / Untergrund _____

Typ Oberboden gewünscht _____

Gewünschtes- / geplantes Installationsdatum _____

Fragen und / oder Anregungen _____

Hier können Sie uns die Zeichnung als Skizze zukommen lassen, bitte mit genauer Bemaßung, genauer Lage des Heizkreisverteiler sowie möglicher Einbauten.

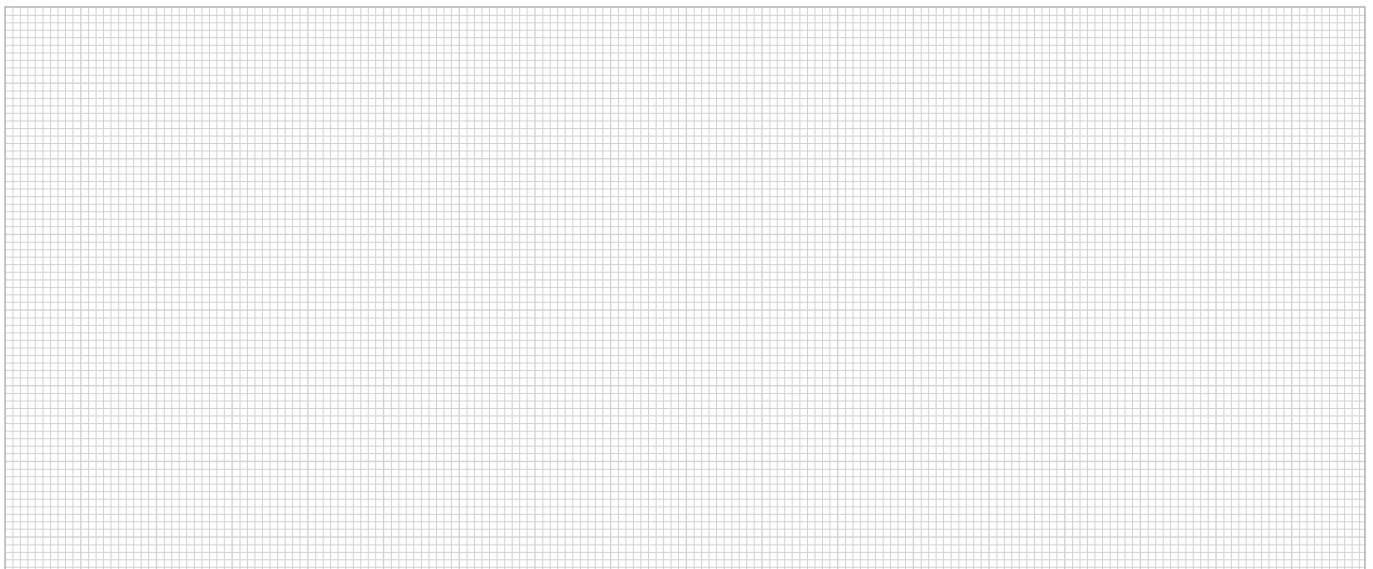



BAUSYSTEME
Mit Sicherheit innovativ.

DimaSeal®



Abdichtungssysteme

Systemlösungen mit innovativen Bahnen- und Flüssigabdichtungen

„DimaSeal® FLK-1K ist der ultimative Flüssigkunststoff als hochflexible Abdichtung für alle Balkone und Dachterrassen...“

„Unsere Firma Heimdesign-Steinteppich sowie unsere Systemverleger beschäftigen sich mit Komplettsystemlösungen bei der Sanierung von Balkonen und Dachterrassen. Gerade bei der Abdichtung auf vorhandenen alten und durchfeuchteten Untergründen benötigen wir einen Abdichtungsstoff, welcher hoch dampfdiffusionsoffen sowie absolut ausblühungsfrei ist. Darüber hinaus muss der Abdichtungsstoff dauerhaft flexibel sein und einen Rissüberbrückungswert von mindestens 2 mm aufweisen. Mit der geprüften Abdichtung DimaSeal® FLK-1K haben wir genau den Abdichtungsstoff gefunden. Darüber hinaus können wir mit dieser Abdichtung auch normenkonform über unterwohnten Räumen wie Dachterrassen abdichten“.

„Durch die nachhaltige Zertifizierung des Abdichtungssystems nach DGNB/LEED setzen wir bei Planern, Architekten und Bauherren in Sachen Qualität und Ökologie Maßstäbe“.



Michael Mai, Geschäftsführer
Heimdesign-Steinteppich, Dohren



Weitere technische Informationen:





BAUSYSTEME
Mit Sicherheit innovativ.

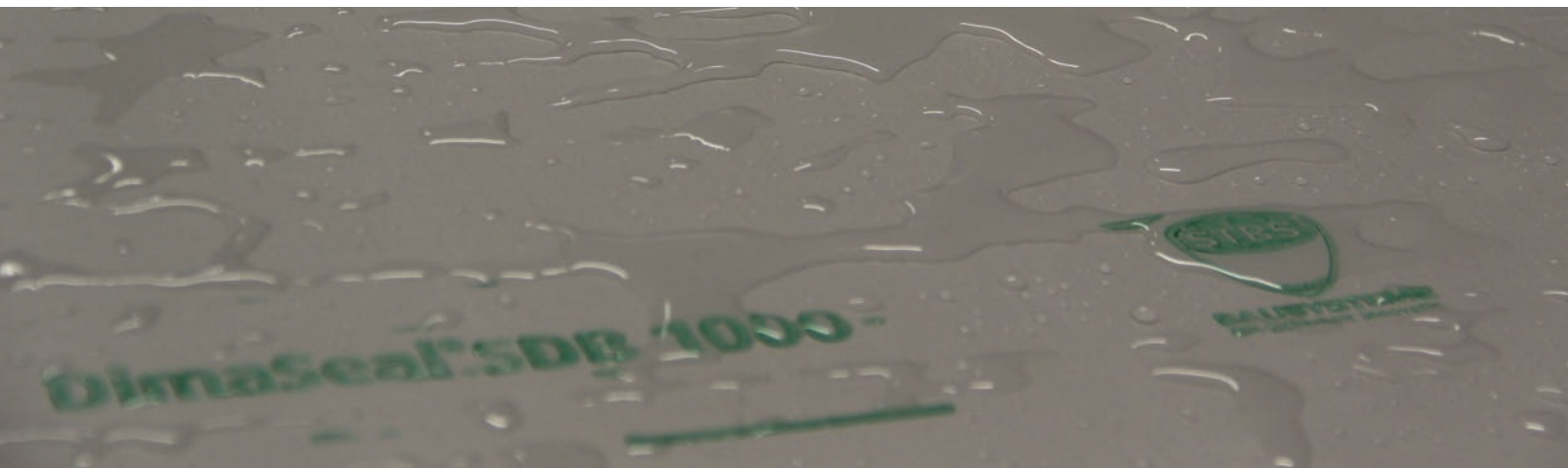

Inhaltsverzeichnis

		Seite
DimaSeal® SDB 1000	Sicherheitsdichtbahn in Kombination mit DimaSeal® ABK / ABV-Bändern und / oder DimaSeal® FLK-1K	42
DimaSeal® ABK 150	Abdichtungsbutylbandsystem mit Kunststoffoberfläche und vorgefertigten Innen- und Außenecken im System mit DimaSeal® SDB	43-44
DimaSeal® ABV 150	Abdichtungsbutylbandsystem mit Vliesoberfläche und integrierter Dichtmembran für Flüssig-Abdichtungen	45
DimaSeal® FLK-1K	Flüssigkunststoffsystem mit Vlieseinlagen und Stoßarmierungsband mit allgemein bauaufsichtlichem Prüfzeugnis	46
DimaSeal® FLK-VL 750	Flächenvlies für FLK-1K	47
DimaSeal® FLK-VL 200	Anschlussvlies für FLK-1K	47
DimaSeal® MDS-DK2 Active	Dicht- und Entkopplungskleber 2-komponentig	48
DimaSeal® SDS 1000	Selbstklebende Dampfsperre und Abdichtungsbahn	49-50
DimaSeal® PRM	Primer und Grundierungen für DimaSeal® FLK / SDS 1000 / ABV 150 / ABK 150 sowie der Panzer-Entkopplung DimaMat SPZ 1	51
DimaSeal® REI-VD	Reiniger und Verdünnern für DimaSeal® FLK und MortaColl® EPH / PLH 300	52
DimaSeal® PRM-PP	Powerprimer mit Fixierwirkung für alle saugenden und nicht saugenden Untergründe	53



DimaSeal® SDB 1000 ist eine hochwertige Sicherheitsdichtbahn für Balkone und Terrassen. Durch die lose Verlegung ergibt sich eine besonders schnelle Verarbeitung. Mit den dazugehörigen, selbstklebenden Systemdichtbändern und den passenden vorgefertigten Innen- und Außenecken werden die Stöße der Abdichtungsbahn schnell und sicher abgedichtet.

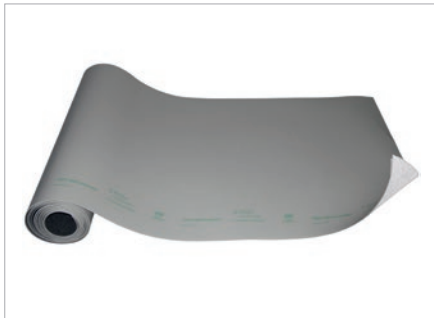

Produktvorteile

- ▷ Sofort nach Verlegung begebar, wasserdicht und schlagregenfest
- ▷ Rissüberbrückend
- ▷ Geprüft mit DimaSeal® FLK-1K / ABK 150 / ABV 150
- ▷ Systemabdichtungsbahn im „Schnelldichtbahnsystem“
- ▷ Rückseitiges Vlies zum Wasserdampfdruckausgleich (SDB 1000)
- ▷ Aufwändige Untergrundvorbereitungen entfallen
- ▷ Bei Bedarf ist eine Verklebung mit dem Untergrund möglich
- ▷ Schnelle selbstklebende Variante



Anwendungsbereich

- ▷ Mäßig beanspruchte Bereiche nach DIN 18195 und DIN 18532
- ▷ Auch auf mattfeuchten Untergründen und jungen trittfesten Betonen / Estrichen verlegbar (SDB 1000)
- ▷ Einsatz mit selbstklebenden Systemdichtbändern DimaSeal® ABK, Innenecken DimaSeal® ABK-IE 150 und die Außenecken DimaSeal® ABK-AE 150 für Bahnenstöße, Profilan schlüsse, Eindichtungen von wasserführenden Einbauteilen sowie an aufgehende Bauteilen

DimaSeal® SDB 1000 Sicherheits-Abdichtungsbahn



Listenpreis	330,00 € / Rolle; 33,00 € / m ²
Artikelnummer	01DS0SDB001000
Verkaufseinheit	1 Rolle / Karton
Maße	10 x 1 m = 10 m ²
Palette	15 Rollen = 150 m ²
EAN-Code	4250832400004



1 Stück



ab 2 Stück



BAUSYSTEME
Mit Sicherheit innovativ.



Abdichtungssysteme
DimaSeal® ABK 150

DimaSeal® ABK 150 ist ein selbstklebendes Butylband mit einer flexiblen Kunststoffoberfläche. Diese ermöglicht eine perfekte Andichtung der Stöße der Sicherheitsdichtbahn DimaSeal® SDB, ebenso wie eine perfekte Anbindung an Randprofile und an aufgehende Bauteile – auch auf unebenen Untergründen.



Produktvorteile

- ▷ Flexible, robuste Kunststoffoberfläche aus flexibilisierten FPO mit unterseitigem selbstklebendem Butyl
- ▷ Optimales Handling durch geteilte, einreißfeste, rückseitige Abziehfolie
- ▷ Systemdichtband im „Schnelldichtbahnsystem“
- ▷ Mit Prüfbericht
- ▷ Hervorragende Anhaftung auf nahezu jedem Untergrund

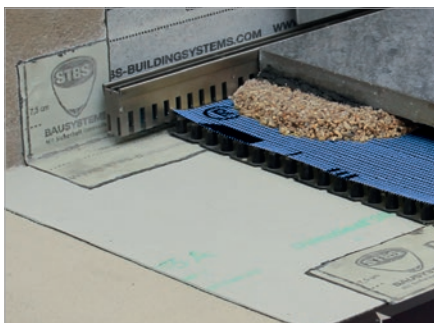

Anwendungsbereich

- ▷ Zur Abdichtung von Bahnenstößen von DimaSeal® SDB 1000, Andichtung von Innenecken (DimaSeal® ABK-IE 150) und Außenecken (DimaSeal® ABK-AE 150), Profilanschlüssen, Eindichtungen von wasserführenden Einbauteilen sowie an aufgehende Bauteilen

DimaSeal®

DimaSeal® ABK 150 Abdichtungsbutylband mit flexibler Kunststoffoberfläche



Listenpreis	164,00 € / Rolle; 8,20 € / m	
Artikelnummer	01DS0ABK000150	
Verkaufseinheit	1 Rolle / 20 m	
Maße	20 m x 15 cm	
EAN-Code	4250832400042	



DimaSeal® ABK-IE und ABK-AE 150 sind vorgefertigte Innen- und Außenecken aus selbstklebendem Butyl mit einer flexiblen Kunststoffoberfläche. Diese ermöglicht eine perfekte Andichtung der Eckbereiche an die Sicherheitsdichtbahn DimaSeal® SDB.

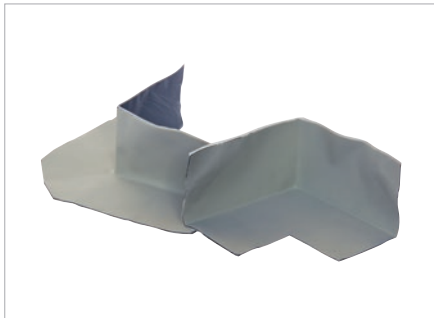

Produktvorteile

- ▷ Flexible, robuste Kunststoffoberfläche aus Kautschuk mit unterseitigem selbstklebendem Butyl
- ▷ Optimales Handling durch geteilte, einreißfeste, rückseitige Abziehfolie
- ▷ Systemdichtecken im „Schnelldichtbahnsystem“
- ▷ Mit Prüfbericht
- ▷ Hervorragende Anhaftung auf nahezu jedem Untergrund



Anwendungsbereich

- ▷ Zur Abdichtung von Innen- und Außenecken an die Sicherheitsdichtbahn DimaSeal® SDB

DimaSeal® ABK-AE 150 Abdichtungsbutyl-Außenecke mit Kunststoffoberfläche



Listenpreis	25,90 € / Stk.
Artikelnummer	01DS0ABK0AE150
Verkaufseinheit	2 Stück / Karton
Maße	120 mm x 120 mm
EAN-Code	4250832400066



DimaSeal® ABK-IE 150 Abdichtungsbutyl-Innenecke mit Kunststoffoberfläche



Listenpreis	25,90 € / Stk.
Artikelnummer	01DS0ABK0IE150
Verkaufseinheit	2 Stück / Karton
Maße	120 mm x 120 mm
EAN-Code	4250832400059





BAUSYSTEME
Mit Sicherheit innovativ.



Abdichtungssysteme
DimaSeal® ABV 150

DimaSeal® ABV 150 ist ein selbstklebendes Butylband mit einer Vliesoberfläche, welches eine sichere Andichtung an aufgehende Bauteile und Randprofile ermöglicht. Der Vliesrücken dient als Haftbrücke für die Flüssigabdichtung mit DimaSeal® FLK-1K oder DimaSeal® MDS-DK 2 Active. Durch die zugfeste, innenliegende Dichtmembran wird eine dauerhafte Dichtung insbesondere im Anschlussbereich des Randprofils gewährleistet.



Produktvorteile

- ▷ Robuste Vlies-Folienmatrix mit unterseitigem selbstklebenden Butyl
- ▷ **JETZT NEU** – unterseitiges Butyl bis vollständig zum Rand, um optimale Anhaftung sowie optimale Dichtheit im Stoß- und Anschlussbereich zu gewährleisten
- ▷ Zugfeste, innenliegende Dichtmembran
- ▷ Optimales Handling durch geteilte, einreißfeste, rückseitige Abziehfolie
- ▷ Systemdichtband im „Flüssigabdichtungssystem“ DimaSeal® FLK 1-K sowie DimaSeal® MDS-DK 2 Active
- ▷ Mit Prüfbericht
- ▷ Hervorragende Anhaftung auf nahezu jedem Untergrund



Anwendungsbereich

- ▷ Zur dauerhaft sicheren Andichtung an aufgehende Bauteile und Randabschlüsse der Randprofile RabaFin® ARP/DRP/TRP für Flüssigabdichtungen wie z.B. DimaSeal® FLK-1K / GU oder DimaSeal® MDS-DK 2 Active



DimaSeal® ABV 150 Abdichtungsbutylband mit Vliesoberfläche



Listenpreis	160,00 € / Rolle; 6,40 € / m	
Artikelnummer	01DS0ABV000150	
Verkaufseinheit	1 Rolle / 25 m	
Maße	25 m x 15 cm	
EAN-Code	4250832400073	

DimaSeal®



Institut Bauen
und Umwelt e.V.



Abdichtungssysteme DimaSeal® FLK-1K

DimaSeal® FLK-1K ist eine einkomponentige, lösemittelfreie Abdichtung aus Flüssigkunststoff auf Polyurethanbasis. Diese wird in Kombination mit dem DimaSeal® FLK-VL Vlies als Flächenabdichtung oder zum Herstellen von Verbindungen/Anschlüssen eingesetzt. Außerdem wird die ökologische Qualität durch eine EPD (Environmental Product Declaration) nachgewiesen. Das vom Institut Bauen und Umwelt e.V. (IBU) ausgestellte Zertifikat ist weltweit anerkannt und entspricht der ISO-Norm 14025.



Produktvorteile

- Mit allgemeinem bauaufsichtlichem Prüfzeugnis nach DIN 18195
- Ohne Grundierung auf feuchten Untergründen möglich
- Alkalibeständig, lösemittelfrei und kennzeichnungsfrei
- Bewehrungsvlies mit DimaSeal® FLK-VL 750 und FLK-VL 300
- Systemflüssigkunststoff für Anschlüsse/Verbindungen an der Sicherheitsabdichtungsbahn DimaSeal® SDB 1000
- DimaSeal® FLK-1K mit DGNB Produktdeklaration bzw. LEED Produktdeklaration



Anwendungsbereich

- Als Kombinationsabdichtung in Verbindung mit DimaSeal® SDB 1000, als Reparatur für Bitumenabdichtungen, als Flächenabdichtung
- Zur Abdichtung an Pfosten, Durchdringungen, Türflanschen, Bodenabläufen, Brüstungsspeiern, etc. sowie zur Abdichtung tiefer gelegter Linienentwässerungen (z. B. vor Brüstungen)
- Einsetzbar auf unterschiedlichsten Materialien wie Holz, Kunststoff, Metall, Bitumen und matt-feuchten Untergründen (mit systemgeprüften Primern wie DimaSeal® PRM-KU bzw. PRM-MT)
- Verarbeitungstipp: Für einen besseren Selbstverlauf empfehlen wir eine Verdünnung von bis zu 3 % mit DimaSeal® REI-VD, z. B. bei niedrigen Temperaturen oder großen Flächen (6 kg Gebinde ca. 180 ml, 14 kg Gebinde ca. 420 ml).

DimaSeal® FLK-1K Flüssigkunststoff – einkomponentig in 14 kg



Listenpreis	492,94 € / Eimer; 35,21 € / kg	
Artikelnummer	01DS0FLK01K014	
Verkaufseinheit	14 kg Gebinde im Kunststoffeimer	
Palette	44 Eimer = 616 kg	
Verbrauch	ca. 3-4 kg / m ² je nach Untergrund	
EAN-Code	4250832400257	

DimaSeal® FLK-VL 750 Flächenvlies für FLK-1K



Listenpreis	586,20 € / Rolle; 9,77 € / m
Artikelnummer	01DS0FLKVL0750
Verkaufseinheit	1 Rolle / 60 m x 750 mm = 45 m ²
EAN-Code	4250832400295



DimaSeal® FLK-VL 200 Anschlussvlies für FLK-1K



Listenpreis	177,60 € / Rolle; 2,96 € / m
Artikelnummer	01DS0FLKVL0200
Verkaufseinheit	1 Rolle / 60 m x 200 mm = 12 m ²
EAN-Code	4250832400349





DimaSeal® MDS-DK 2 Active ist ein neuartiger innovativer System-Dicht- und Entkopplungskleber. Dieser ist bestimmt als Systemkleber für die Verbund-Panzer-Entkopplungsmatte DimaMat® VPZ. Weiterhin eignet sich der Dicht- und Entkopplungskleber auch für die Verklebung der Verbundabdichtungsbahn DimaMat® VDB inkl. Zubehör für alle Stöße sowie auch als Einsatz einer hochwertigen reaktiven mineralischen Dichtungsschlämme mit höchstem Ausblühungsschutz. Weiterhin ist DimaSeal® MDS-DK 2 Active der Systemkleber im Außenbereich, im Buttering-Verfahren direkt auf die Dünnschichtdrainage HydraDrain® DBD 7 aufgebracht wird.



Produktvorteile

- ▷ Dampfdiffusionsoffen, hochflexibel und wasserdicht
- ▷ Ca. 35% weniger Verbrauch als bei herkömmlichen Dichtungsschlämmen (ca. 2,5 kg bei 2 mm Schichtstärke)
- ▷ Sehr schnelle Verarbeitung mit dem Dicht- und Entkopplungskleber DimaSeal® MDS-DK 2 Active möglich durch Abdichtung und Verklebung des keramischen Belages in einem Arbeitsgang (Fliesenkleber und Abdichtung im Verbund) bei Einsatz der verklebbaren Verbund-Panzer-Entkopplungsmatte DimaMat® VPZ
- ▷ geprüft auch nach C1 E / S2 nach DIN EN 12004
- ▷ mit allgemeinem bauaufsichtlichen Prüfzeugnis
- ▷ besonders leichte, sahnige Verarbeitbarkeit





Anwendungsbereich

- ▷ In Nassbereichen wie Duschen, Saunen und Schwimmbädern als Kleber wie auch als Abdichtung im Verbund
- ▷ Bei Belägen als Kleber wie auch als Abdichtung mit hoher mechanischer sowie thermischer Belastung
- ▷ Als Abdichtungssystem in Kombination mit der verklebbaren Verbund-Abdichtungsbahn DimaMat® VDB 1000 oder auch mit der selbstklebenden Verbund Dichtbahn VDB 500-SK bei Balkonen und Terrassen
- ▷ Hervorragend geeignet bei Entkopplung von Duschplätzen bei gleichzeitigem Einsatz des Dicht- und Entkopplungskleber DimaSeal® MDS-DK 2 Active mit reaktiver Abbindung (Verhinderung von möglichen Ausblühungserscheinungen im Fugenbereich)
- ▷ Systemkleber im Außenbereich bei der Verlegung im Buttering-Verfahren auf der Dünnschicht-Drainage HydraDrain® DBD 7 bzw. als Fixierungskleber bei 20 mm Keramikplatten im Dünnstelzlagersystem, hierbei mit bis zu 1:1 mit Quarzsand streckbar

DimaSeal® MDS-DK 2 Active Dicht- und Entkopplungskleber 2-komponentig



Listenpreis	323,00 € / Eimer; 12,92 € / kg	 1 Eimer  ab 2 Eimer
Artikelnummer	01DS0MDS020DK024	
Verkaufseinheit	Hobbock-Eimer 25 kg Kombigebinde	
Palette	42 Hobbock-Eimer (1.050 kg)	
Verbrauch	ca. 45 min. / Ca. 2,5 kg pro m ² bei 2 mm Schichtstärke	
EAN-Code	4250832412526	

DimaSeal® SDS 1000 ist eine selbstklebende Dampfsperre mit einer Aluminiumschicht. Geeignet für Anwendungen unter Dämmungen als Dampfsperre bei Flachdächern sowie als selbstklebende Abdichtung auf Kragbalkonen.



Produktvorteile

- ▷ Selbstklebend
- ▷ Leicht und schnell verlegbar
- ▷ Passt sich flexibel an den Untergrund an
- ▷ UV-beständig
- ▷ Kompatibel mit anderen Abdichtungssystemen
- ▷ Detailbänder können aus der Bahn geschnitten werden
- ▷ SD-Wert größer 1500m
- ▷ Geprüft nach EN 123572
- ▷ Mit einreißsicherer Abziehfolie

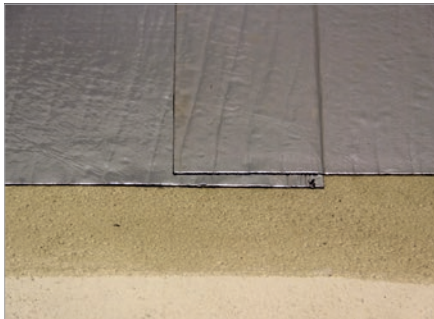

Anwendungsbereich

- ▷ Als selbstklebende Dampfsperre unter Dämmungen im Flachdachbereich
- ▷ Als selbstklebende Abdichtung bei Kragbalkonen

DimaSeal® SDS 1000 Selbstklebende Dampfsperre



Listenpreis	296,51 € / Rolle; 19,77 € / m
Artikelnummer	01DS0SDS01000
Verkaufseinheit	1 Rolle / Karton
Maße	15 x 1 m = 15 m ²
Palette	24 Rollen je Palette = 360 m ²
EAN-Code	4250832400165



1-2 Stück



ab 3 Stück



Abdichtungssysteme
DimaSeal® SDS 1000



DimaSeal®

DimaSeal® PRM-KU und PRM-MT sind Primer und Grundierungen für die Anwendung mit DimaSeal® FLK. Weiterhin findet DimaSeal® PRM-MT immer Anwendung für das Reinigen/Entfetten der Klebeflächen aller RabaFin® Randprofile sowie RabaRin® Balkonrinnen-Systeme.



Produktvorteile

- ▷ Grundierung für Kunststoffe und der Sicherheitsdichtbahn DimaSeal® SDB bei Anwendung mit DimaSeal® FLK
- ▷ Entfetten und Entölen von Metalluntergründen
- ▷ Grundierung für Metall zum Anschluss für DimaSeal® FLK



Anwendungsbereich

- ▷ Der Primer DimaSeal® PRM-KU wird als Grundierung für den Anschluss des Flüssigkunststoffes DimaSeal® FLK an die Sicherheits-Dichtbahn DimaSeal® SDB oder andere Kunststoffe eingesetzt
- ▷ Der Primer DimaSeal® PRM-MT wird als Grundierung für Metalluntergründe z. B. für den Anschluss von Flüssigkunststoff DimaSeal® FLK eingesetzt und zum Entfetten / Entölen der RabaFin® Randprofile / RabaRin® Balkonrinnen-zubehörteile, bevor diese mit Butylbändern wie DimaSea® I ABK 150/ABV 150 oder dem Polymerklebstoff MortaColl® FIX-MS eingesetzt werden
- ▷ Bei nicht optimalen mineralischen Untergründen empfehlen wir MortaColl® EPH 100 als Grundierung

DimaSeal® PRM-KU Primer für DimaSeal® SDB und andere Kunststoffe



Listenpreis	42,29 € / Gebinde
Artikelnummer	01DS0PRM0KU00300
Verkaufseinheit	1 Gebinde / 300 ml
Verbrauch	max. 0,10 ltr. / m ²
EAN-Code	4250832400363



DimaSeal® PRM-MT Primer für Metalle sowie als Reiniger und Entfetter für Randprofile/Balkonrinnenzubehörteile



Listenpreis	50,67 € / Gebinde
Artikelnummer	01DS0PRM0MT00200
Verkaufseinheit	1 Gebinde / 1000 ml
Verbrauch	max. 0,10 ltr. / m ²
EAN-Code	4250832400370





DimaSeal® REI-VD ist ein Reiniger und Verdüner für DimaSeal® FLK sowie Reiniger für MortaColl® EPH 100 / PLH 300 / PUR 500.



Produktvorteile

- ▷ Verdüner für Flüssigkunststoff DimaSeal® FLK-1K
- ▷ Reiniger für Werkzeug u.ä. von DimaSeal® FLK-1K, MortaColl® EPH 100 sowie MortaColl® PLH 300 / MortaColl® PUR 500
- ▷ Vorreiniger für alle FPO Kunststoffbahnen wie z.B. DimaSeal® SDB 1000, welche mit Flüssigkunststoff wie z.B. DimaSeal® FLK 1K angebunden werden



Anwendungsbereich

- ▷ Als Verdünnung für DimaSeal® FLK-1K bis zu 3% (empfohlen bei niedrigen Temperaturen)
- ▷ Als Reiniger für Werkzeug u.ä.

DimaSeal® REI-VD Reiniger und Verdüner für DimaSeal® FLK sowie MortaColl® EPH



Listenpreis	37,61 € / Gebinde	
Artikelnummer	01DS0REI0VD01000	
Verkaufseinheit	1 Gebinde / 1000 ml	
Verbrauch	Je nach Anwendung	
EAN-Code	4250832400400	

DimaSeal® PRM-PP ist ein Powerprimer für Holz und zementäre Untergründe sowie für glatte bzw. nicht saugende Untergründe. Für die Anwendung in Verbindung mit selbstklebenden Abdichtungsbändern, Abdichtungsbahnen oder Entkopplungen.



Produktvorteile



- ▷ Grundierung für Holz und zementäre Untergründe sowie für glatte bzw. nicht saugende Untergründe
- ▷ Extrem eigenklebrig
- ▷ Geeignet auch für Polystyrole
- ▷ Schnellste Abtrocknung von weniger als 10 min, selbst bei niedrigeren Temperaturen
- ▷ ist nach Ablüftung selbst nach mehreren Tagen noch eigenklebrig
- ▷ Lösemittelfrei
- ▷ **Neu:** auch in Gebindegrößen 250 ml und 5 ltr. auf Anfrage





Anwendungsbereich

- ▷ Für folgende Untergründe geeignet: mineralische Untergründe, wie Beton, Mauerwerk, Putz, Holzwerkstoffe, Polystyrole, Gipskarton
- ▷ Für alle Anwendungen in Verbindung mit selbstklebenden Abdichtungsbändern, Abdichtungsbahnen oder Entkopplungen
- ▷ z. B.: für DimaMat® SPZ 1 / VDB 500-SK, DimaSeal® ABK 150 / ABV 150 / SDS 1000

DimaSeal® PRM-PP Powerprimer für alle saugenden und nicht saugenden Untergründe

	Listenpreis	38,94 € / ltr.	
	Artikelnummer	01DS0PRM0PP001	
	Verkaufseinheit	1 Gebinde / 1 ltr.	
	Verbrauch	ca. 30-100 g / m ² (je nach Untergrund)	
	EAN-Code	4250832400196	
Verdünnbar bis 1:1 mit Wasser je nach Saugfähigkeit des Untergrundes und der gewünschten Eigenklebrigkeit			

DimaSeal® PRM-PP Powerprimer für alle saugenden und nicht saugenden Untergründe

	Listenpreis	334,15 € / Gebinde; 33,42 € / ltr.		
	Artikelnummer	01DS0PRM0PP010		
	Verkaufseinheit	1 Gebinde/ 10 ltr.	1-3 Gebinde	ab 4 Gebinde
	Verbrauch	ca. 30-100 g / m ² (je nach Untergrund)		
	Palette	40 Gebinde		
EAN-Code	4250832400189			
Verdünnbar bis 1:1 mit Wasser je nach Saugfähigkeit des Untergrundes und der gewünschten Eigenklebrigkeit				



BAUSYSTEME
Mit Sicherheit innovativ.

RabaFin®



Randbalkonabschlusssysteme

**Konstruktionssystemlösungen für Balkonrand-,
Terrassen- und Sockelrandabschlüsse**

**„Die Balkonrandprofile RabaFin® sind perfekt für unsere
Arbeiten, da die Randprofile hochwertige matte Oberflächen
besitzen und zudem hohe Entwässerungsmöglichkeiten
bieten...“**

„Wir, die Firma Becht in Horb, beschäftigen uns vor allem mit hochwertigen Balkon- und Terrassenkonstruktionen als Komplettlösung unseres Balkon- sanierungssystems. Dazu benötigen wir selbstverständlich Balkonrand- abschlussprofile von höchster Qualität. Wir setzen da auf die RabaFin® DRP / ARP Randprofile. Besonders schätzen wir die matten Strukturfarben, die bereits inbegriffenen Befestigungsschrauben inkl. der Verbinder. Darüber hinaus können wir das Randprofil RabaFin® DRP / ARP auch an runden Balkonen anbringen, da diese sich bauseits biegen lassen.“

Durch den innovativen Abschluss mit dem neuen Balkonrinnensystem RabaRin® BRS 60 System, ist das Randabschlusssystem der technische Qualitätsmaßstab bei Balkonen und Terrassen im Markt.



Ralf Becht, Geschäftsführer
Ralf Becht Fliesenlegermeister, Horb



Weitere technische
Informationen:





BAUSYSTEME

Mit Sicherheit innovativ.



Inhaltsverzeichnis

		Seite
RabaFin® ARP 3-100	Abschlussrandprofil mit 3 mm Konstruktionsaufbauhöhe, für Beschichtungen sowie Abdichtungen flüssig, mit einem geprüften und normgerechten Anbindungsflansch von 100 mm	56-58
RabaFin® DRP 12	Drainrandprofil mit 12 mm Konstruktionsaufbauhöhe, für Abdichtungen im Verbund sowie wasserdurchlässige Dekor-Drainbeschichtungen	59-61
RabaFin® DRP 16	Drainrandprofil mit 16 mm Konstruktionsaufbauhöhe, für wasserdurchlässige Dekor-Drainbeschichtungsplatten auf der Dünnbett-Drainagematte HydraDrain® MDM 4-HB	62-64
RabaFin® DRP 23	Drainrandprofil mit 23 mm Konstruktionsaufbauhöhe, für die Verlegung von keramischen Belägen auf der Dünnbett-Drainagematte HydraDrain® DBD 7 oder für wasserdurchlässige Dekor-Drainbeschichtungen auf der Multidrainagematte HydraDrain® MDM 13-HB	65-67
RabaFin® DRP 29	Drainrandprofil mit 29 mm Konstruktionsaufbauhöhe, für die Anwendung mit keramischen Belägen (20 mm) auf der Dünnbett-Drainagematte HydraDrain® DBD 7 im Punktfixierungs-Verfahren mit MortaColl® FIX-MS / DimaSeal MDS-DK 2 Active	68-71
RabaFin® DRP 41	Drainrandprofil mit 41 mm Konstruktionsaufbauhöhe, für die Anwendung von dünnschichtigem Drainestrich / Drainmörtelstelzträger aus MortaColl® EPH 100 / DRK 2-3 auf der Multidrainagematte HydraDrain® MDM 13-HB sowie der EKD 8 / EKD 16 bzw. SKD 8	72-74
RabaFin® DRP 71	Drainrandprofil mit 71 mm Konstruktionsaufbauhöhe, für die Anwendung von loser Verlegung, Stelzträger sowie zementärer Drainmörtel auf den Multidrainagematten HydraDrain® MDM 13-HB sowie der EKD 8 / EKD 16 bzw. SKD 8	75-76
RabaFin® BLP	Blendenprofil für die Anwendung als Sockelabschluss oder für die Verblendung von Stirnkanten	77-78
RabaFin® SAP	Sockelabschlussprofil als Sockelabschluss in Edelstahl in Kombination mit spachtelbarem Steinteppich, verwendbar auch als Treppenabschlussprofil im Innenbereich	79-80
RabaFin® TRP	Treppenprofile in 12 mm, 16 mm, 23 mm oder 29 mm Höhe für die Anwendung im Treppenbereich	81-85



RabaFin® ARP 3-100 ist ein Beschichtungsprofil für Balkone und Terrassen aus hochwertigem Aluminium mit 3 mm Konstruktionsaufbauhöhe. Zusammen mit den vorgefertigten dichtgeschweißten Ecken wird ein sauberer und sicherer Randabschluss hergestellt. Die Stoßbereiche der einzelnen Teile werden mit Profilverbindern verdeckt. Durch den längeren Anbindungsschenkel ist eine sichere Anbindung gewährleistet.



Produktvorteile

- ▷ Geprüfter Anbindungsflansch mit DimaSeal® Systemabdichtungen
- ▷ Anbindungsschenkel in 100 mm
- ▷ Spezielle Pulverlackbeschichtung (Normgerecht bei Anbindungen mit Flüssikkunststoffen nach ETAG 005) in „Anthrazitmetallic“ (ATM)
- ▷ Oberkante mit breiter, sichtbarer Dekorkante
- ▷ Passende, vorgefertigte dichtgeschweißte Ecken
- ▷ Biegbar für Rundungen am Balkon

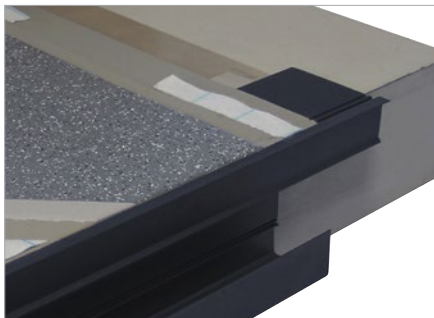

Anwendungsbereich

- ▷ Unter anderem als Randabschluss von Flachdächern, Balkonen, Terrassen usw.
- ▷ Für die Anwendung als Systemrandabschluss bei dichten Dekorbeschichtungen mit tiefer liegendem Einbau

RabaFin® ARP 3-100/ATM Beschichtungsprofil für Aufbauhöhen ab 3 mm in anthrazitmetallic



Listenpreis	103,53 € / Stk.; 41,41 € / m
Artikelnummer	04RF0ARPOATM030100
Verkaufseinheit	1 Stück à 2,35 m
EAN-Code	4250832401759



Staffelpreise auf Anfrage!

RabaFin® ARP 3-100-AE 90°/ATM Beschichtungsprofil-Außenecke 90° für Aufbauhöhen ab 3 mm in anthrazitmetallic



Listenpreis	56,01 € / Stk.	
Artikelnummer	04RF0ARPOATM030AE90100	
Verkaufseinheit	1 Stück / Karton	
Schenkelmaß	130 mm	
EAN-Code	4250832401766	

RabaFin® ARP 3-100-AE 135°/ATM Beschichtungsprofil-Außenecke 135° für Aufbauhöhen ab 3 mm in anthrazitmetallic



Listenpreis	67,99 € / Stk.	
Artikelnummer	04RF0ARPOATM030AE135100	
Verkaufseinheit	1 Stück / Karton	
Schenkelmaß	130 mm	
EAN-Code	4250832401780	

RabaFin® ARP 3-100-IE 90°/ATM Beschichtungsprofil-Innenecke 90° für Aufbauhöhen ab 3 mm in anthrazitmetallic



Listenpreis	67,99 € / Stk.	
Artikelnummer	04RF0ARPOATM030IE90100	
Verkaufseinheit	1 Stück / Karton	
EAN-Code	4250832401773	

RabaFin® ARP 3-VB 5/ATM Verbinder in anthrazitmetallic mit 5 cm Breite im Großkarton



Listenpreis	20,25 € / Stk.	
Artikelnummer	04RF0ARPOATM030VB	
Verkaufseinheit	1 Stück / Karton	
EAN-Code	4250832401797	



Randbalkenabschlusssysteme
RabaFin® ARP 3-100

RabaFin® ARP 3-100/ALU Beschichtungsprofil für Aufbauhöhen ab 3 mm in aluminium natur

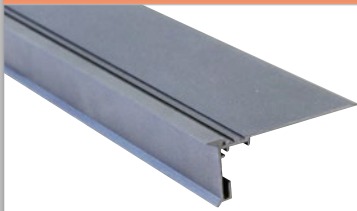

Listenpreis	65,68 € / Stk.; 27,95 € / m
Artikelnummer	04RF0ARPOALU030100GB
Verkaufseinheit	1 Stück à 2,35 m
EAN-Code	4250832401759



Staffelpreise auf Anfrage.

RabaFin® ARP 3-100-AE 90°/ALU Beschichtungsprofil-Außenecke 90° für Aufbauhöhen ab 3 mm in aluminium

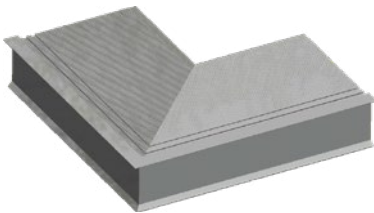

Listenpreis	34,88 € / Stk.
Artikelnummer	04RF0ARPOALU030AE90100
Verkaufseinheit	1 Stück / Karton
Schenkelmaß	130 mm
EAN-Code	4250832401766



RabaFin® ARP 3-VB 5/ALU Verbinder für ARP 3 in aluminium natur mit 5 cm Breite im Großkarton



Listenpreis	12,98 € / Stk.
Artikelnummer	04RF0ARPOALU030VB
Verkaufseinheit	1 Stück / Karton
EAN-Code	4250832401438



Zubehör



MortaColl® FIX-MS



BAUSYSTEME
Mit Sicherheit innovativ.



Randbalkonabschlussysteme
RabaFin® DRP 12

RabaFin® DRP 12 ist ein Drainrandprofil für Balkone und Terrassen aus hochwertigem Aluminium mit 12 mm Konstruktionsaufbauhöhe. Zusammen mit den vorgefertigten dichtgeschweißten Ecken wird ein sauberer und sicherer Randabschluss hergestellt. Die Stoßbereiche der einzelnen Teile werden mit Profilverbindern verdeckt. Durch die Entwässerungsschlitze wird Oberflächen- und Sickerwasser sauber und schnell abgeführt.



Produktvorteile

- Geprüfter Anbindungsflansch mit DimaSeal® Systemabdichtungen
- Öffnungsschlitze für höchste Entwässerungsleistung
- Spezielle Pulverlackbeschichtung in „Aluzinkmetallic“ (AZM) und in Anthrazitmetallic (ATM)
- Befestigungslöcher als Senkloch
- Oberkante mit breiter, sichtbarer Dekorkante
- Passende, vorgefertigte dichtgeschweißte Ecken
- Biegsam für Rundungen am Balkon



Anwendungsbereich

- Unter anderem als Randabschluss von Flachdächern, Balkonen, Terrassen usw.
- In Verbindung mit DimaSeal® ABV 150 – kann sowohl mit DimaSeal® FLK-1K als auch mit der zweikomponentigen Dichtungsschlämme DimaSeal® MDS-DK 2 Active angedichtet werden
- In Verbindung mit DimaSeal® ABK 150 – kann an die Sicherheits-Abdichtungsbahn DimaSeal® SDB 1000 angedichtet werden
- Für die Anwendung bei Abdichtungen im Verbund (keramische Beläge)
- Für die Anwendung bei Dekor-Drainbeschichtungen / Steinteppichen ohne Flächen-Drainage HydraDrain® MDM 13-HB
- auch in Ausführung Aluminium blank natur möglich – Preise auf Anfrage

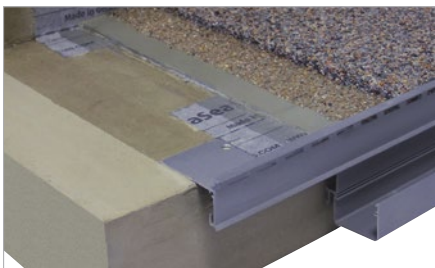

RabaFin® DRP 12 / AZM Drainrandprofil für Aufbauhöhen ab 12 mm in aluzinkmetallic



Listenpreis	98,23 € / Stk.; 41,80 € / m
Artikelnummer	04RF0DRP0AZM012
Verkaufseinheit	1 Stück à 2,35 m
EAN-Code	4250832401506



Staffelpreise auf Anfrage.



Randbalkonabschlusssysteme
RabaFin® DRP 12

RabaFin® DRP 12-AE 90° / AZM Drainrandprofil-Außenecke 90° für Aufbauhöhen ab 12 mm in aluzinkmetallic

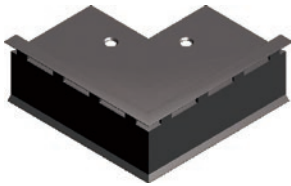

Listenpreis	80,76 € / Stk.
Artikelnummer	04RF0DRP0AZM0120AE90
Verkaufseinheit	1 Stück / Karton
Schenkelmaß	130 mm
EAN-Code	4250832401513



RabaFin® DRP 12-AE 135° / AZM Drainrandprofil-Außenecke 135° für Aufbauhöhen ab 12 mm in aluzinkmetallic

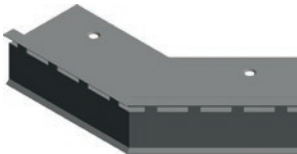

Listenpreis	85,84 € / Stk.
Artikelnummer	04RF0DRP0AZM0120AE135
Verkaufseinheit	1 Stück / Karton
EAN-Code	4250832401537



RabaFin® DRP 12-IE 90° / AZM Drainrandprofil-Innenecke 90° für Aufbauhöhen ab 12 mm in aluzinkmetallic

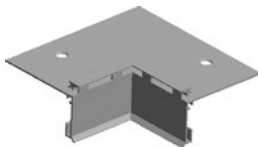

Listenpreis	85,84 € / Stk.
Artikelnummer	04RF0DRP0AZM0120IE90
Verkaufseinheit	1 Stück / Karton
EAN-Code	4250832401551



RabaFin® DRP 12-VB 5 / AZM Verbinder für DRP 12 in aluzinkmetallic mit 5 cm Breite



Listenpreis	20,53 € / Stk.
Artikelnummer	04RF0DRP0AZM0120VB
Verkaufseinheit	1 Stück / Karton
EAN-Code	4250832401520



RabaFin® DRP Schraubenset passende Dübel plus Edelstahlschrauben in TORX-Ausführung = 7 Paar als Beutelsset



Listenpreis	2,31 € / Set
Artikelnummer	04RF0DRPOSCH0SET7
Verkaufseinheit	1 Set (7 Stück im Beutel)
EAN-Code	4250832401889



RabaFin® DRP 12 / ATM Drainrandprofil für Aufbauhöhen ab 12 mm in anthrazitmetallic



Listenpreis	98,23 € / Stk.; 41,80 € / m
Artikelnummer	04RF0DRP0ATM012
Verkaufseinheit	Stück à 2,35 m
EAN-Code	4250832401452



Staffelpreise auf Anfrage.

RabaFin® DRP 12-AE 90° / ATM Drainrandprofil-Außenecke 90° für Aufbauhöhen ab 12 mm in anthrazitmetallic

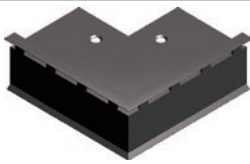

Listenpreis	80,76 € / Stk.
Artikelnummer	04RF0DRP0ATM0120AE90
Verkaufseinheit	1 Stück / Karton
EAN-Code	4250832401469



RabaFin® DRP 12-AE 135° / ATM Drainrandprofil-Außenecke 135° für Aufbauhöhen ab 12 mm in anthrazitmetallic



Listenpreis	85,84 € / Stk.
Artikelnummer	04RF0DRP0ATM0120AE135
Verkaufseinheit	1 Stück / Karton
EAN-Code	4250832401537



RabaFin® DRP 12-IE 90° / ATM Drainrandprofil-Innenecke 90° für Aufbauhöhen ab 12 mm in anthrazitmetallic



Listenpreis	85,84 € / Stk.
Artikelnummer	04RF0DRP0ATM0120IE90
Verkaufseinheit	1 Stück / Karton
EAN-Code	4250832401551



RabaFin® DRP 12-VB 5 / ATM Verbinder für DRP 12 in anthrazitmetallic mit 5 cm Breite



Listenpreis	20,53 € / Stk.
Artikelnummer	04RF0DRP0ATM0120VB
Verkaufseinheit	1 Stück / Karton
EAN-Code	4250832401490



RabaFin® DRP Schraubenset passende Dübel plus Edelstahlschrauben in TORX-Ausführung = 7 Paar als Beutelsset



Listenpreis	2,31 € / Set
Artikelnummer	04RF0DRP0SCH0SET7
Verkaufseinheit	1 Set (7 Stück im Beutel)
EAN-Code	4250832401889





RabaFin® DRP 16 ist ein Drainrandprofil für Balkone und Terrassen aus hochwertigem Aluminium mit 16 mm Konstruktionsaufbauhöhe. Zusammen mit den vorgefertigten dichtgeschweißten Ecken wird ein sauberer und sicherer Randabschluss hergestellt. Die Stoßbereiche der einzelnen Teile werden mit Profilverbindern verdeckt. Durch die Entwässerungsschlitze wird Oberflächen- und Sickerwasser sauber und schnell abgeführt.



Produktvorteile

- ▷ Geprüfter Anbindungsflansch mit DimaSeal® Systemabdichtungen
- ▷ Öffnungsschlitze für höchste Entwässerungsleistung
- ▷ Spezielle Pulverlackbeschichtung in Anthrazitmetallic (ATM) und in Aluzinkmetallic (AZM)
- ▷ Befestigungslöcher als Senkloch
- ▷ Oberkante mit breiter, sichtbarer Dekorkante
- ▷ Passende, vorgefertigte dichtgeschweißte Ecken
- ▷ Biegsam für Rundungen am Balkon

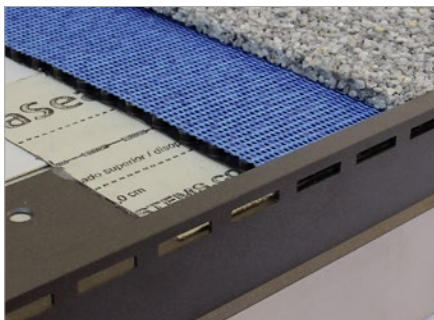

Anwendungsbereich

- ▷ Unter anderem als Randabschluss von Flachdächern, Balkonen, Terrassen usw.
- ▷ In Verbindung mit DimaSeal® ABV 150 – kann sowohl mit DimaSeal® FLK-1K als auch mit der zweikomponentigen Dichtungsschlämme DimaSeal® MDS-DK 2 Active angedichtet werden
- ▷ In Verbindung mit DimaSeal® ABK 150 – kann an die Sicherheits-Abdichtungsbahn DimaSeal® SDB 1000 angedichtet werden
- ▷ Für die Anwendung bei Dekor-Drainbeschichtungen / Steinteppichen mit Flächen Drainage-HydraDrain® MDM 4-HB
- ▷ auch in Ausführung Aluminium blank natur möglich – Preise auf Anfrage

RabaFin® DRP 16 / ATM Drainrandprofil für Aufbauhöhen ab 16 mm in anthrazitmetallic



Listenpreis	105,73 € / Stk.; 44,99 € / m
Artikelnummer	04RF0DRP0ATM016
Verkaufseinheit	Stück à 2,35 m
EAN-Code	4250832402404



Staffelpreise auf Anfrage.

RabaFin® DRP 16-AE 90° / ATM Drainrandprofil-Außenecke 90° für Aufbauhöhen ab 16 mm in anthrazitmetallic

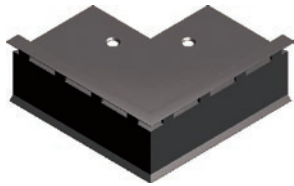

Listenpreis	81,11 € / Stk.
Artikelnummer	04RFODRPOATM0160AE90
Verkaufseinheit	1 Stück / Karton
EAN-Code	4250832402411
Schenkelmaß	130 mm



RabaFin® DRP 16-AE 135° / ATM Drainrandprofil-Außenecke 135° für Aufbauhöhen ab 16 mm in anthrazitmetallic

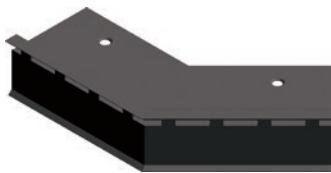

Listenpreis	88,27 € / Stk.
Artikelnummer	04RFODRPOATM0160AE135
Verkaufseinheit	1 Stück / Karton
EAN-Code	4250832402435
Schenkelmaß	130 mm



RabaFin® DRP 16-IE 90° / ATM Drainrandprofil-Innenecke 90° für Aufbauhöhen ab 16 mm in anthrazitmetallic



Listenpreis	88,27 € / Stk.
Artikelnummer	04RFODRPOATM0160IE90
Verkaufseinheit	1 Stück / Karton
EAN-Code	4250832402428
Schenkelmaß	130 mm



RabaFin® DRP 16-VB 5 / ATM Verbinder für DRP 16 in anthrazitmetallic in 5 cm Breite



Listenpreis	18,69 € / Stk.
Artikelnummer	04RFODRPOATM0160VB
Verkaufseinheit	1 Stück / Karton
EAN-Code	4250832402442



RabaFin® DRP Schraubenset passende Dübel plus Edelstahlschrauben in TORX-Ausführung = 7 Paar als Beutelset



Listenpreis	2,31 € / Set
Artikelnummer	04RFODRPOSCH0SET7
Verkaufseinheit	1 Set (7 Stück im Beutel)
EAN-Code	4250832401889





Randbalkonabschlussysteme
RabaFin® DRP 16

RabaFin® DRP 16 / AZM Drainrandprofil für Aufbauhöhen ab 16 mm in aluzinkmetalllic



Listenpreis	105,73 € / Stk.; 44,99 € / m
Artikelnummer	04RF0DRP0AZM016
Verkaufseinheit	1 Stück à 2,35 m
EAN-Code	4250832402480



Staffelpreise auf Anfrage.

RabaFin® DRP 16-AE 90° / AZM Drainrandprofil-Außenecke 90° für Aufbauhöhen ab 16 mm in aluzinkmetalllic

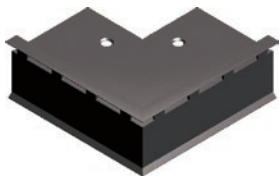

Listenpreis	81,11 € / Stk.
Artikelnummer	04RF0DRP0AZM0160AE90
Verkaufseinheit	1 Stück / Karton
EAN-Code	4250832402497
Schenkelmaß	130 mm



RabaFin® DRP 16-VB 5 /AZM Verbinder für DRP 16 in aluzinkmetalllic in 5 cm Breite



Listenpreis	18,69 € / Stk.
Artikelnummer	04RF0DRP0AZM0160VB
Verkaufseinheit	1 Stück / Karton
EAN-Code	4250832402527



RabaFin® DRP Schraubenset passende Dübel plus Edelstahlschrauben in TORX-Ausführung = 7 Paar als Beutelset



Listenpreis	2,31 € / Set
Artikelnummer	04RF0DRP0SCH0SET7
Verkaufseinheit	1 Set (7 Stück im Beutel)
EAN-Code	4250832401889





BAUSYSTEME
Mit Sicherheit innovativ.



Randbalkonabschlussysteme
RabaFin® DRP 23

RabaFin® DRP 23 ist ein Drainrandprofil für Balkone und Terrassen aus hochwertigem Aluminium mit 23 mm Konstruktionsaufbauhöhe. Zusammen mit den vorgefertigten dichtgeschweißten Ecken wird ein sauberer und sicherer Randabschluss hergestellt. Die Stoßbereiche der einzelnen Teile werden mit Profilverbindern verdeckt. Durch die Entwässerungsschlitze wird Oberflächen- und Sickerwasser sauber und schnell abgeführt.



Produktvorteile

- ▷ Geprüfter Anbindungsflansch mit DimaSeal® Systemabdichtungen
- ▷ Öffnungsschlitze für höchste Entwässerungsleistung
- ▷ Spezielle Pulverlackbeschichtung in „Aluzinkmetallic“ (AZM) oder „Anthrazitmetallic“ (ATM)
- ▷ Befestigungslöcher als Senkloch
- ▷ Oberkante mit breiter, sichtbarer Dekorkante
- ▷ Passende, vorgefertigte dichtgeschweißte Ecken
- ▷ Biegsam für Rundungen am Balkon

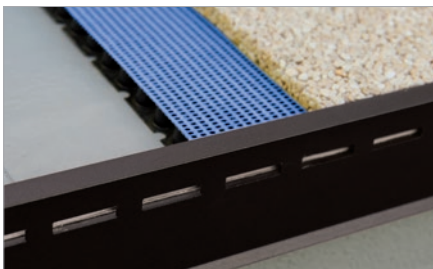

Anwendungsbereich

- ▷ Unter anderem als Randabschluss von Flachdächern, Balkonen, Terrassen usw.
- ▷ In Verbindung mit DimaSeal® ABV 150 – kann sowohl mit DimaSeal® FLK-1K als auch mit dem Dicht- und Entkopplungskleber DimaSeal® MDS-DK 2 Active angedichtet werden
- ▷ In Verbindung mit DimaSeal® ABK 150 – kann an die Sicherheits-Abdichtungsbahn DimaSeal® SDB 1000 angedichtet werden
- ▷ Für die Anwendung mit keramischen Belägen auf der Dünnbett-Drainagematte HydraDrain® DBD 7
- ▷ Für die Anwendung mit wasserdurchlässigen Dekor-Drainbeschichtungen auf der Multidrainagematte HydraDrain® MDM 13-HB
- ▷ auch in Ausführung Aluminium blank natur möglich – Preise auf Anfrage

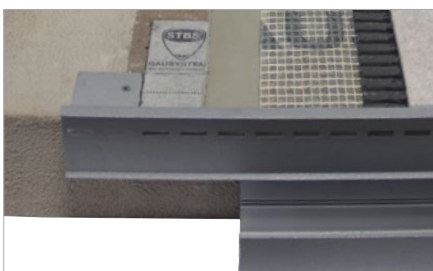

RabaFin® DRP 23 / AZM Drainrandprofil für Aufbauhöhen ab 23 mm in aluzinkmetallic



Listenpreis	109,40 € / Stk.; 46,55 € / m
Artikelnummer	04RF0DRP0AZM023
Verkaufseinheit	1 Stück à 2,35 m
EAN-Code	4250832401933



Staffelpreise auf Anfrage.



Randbalkonabschlusssysteme
RabaFin® DRP 23

RabaFin® DRP 23-AE 90° / AZM Drainrandprofil-Außenecke 90° für Aufbauhöhen ab 23 mm in aluzinkmetallic

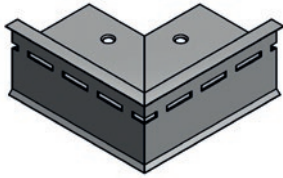

Listenpreis	82,82 € / Stk.	
Artikelnummer	04RF0DRP0AZM023AE90	
Verkaufseinheit	1 Stück / Karton	
Schenkelmaß	130 mm	
EAN-Code	4250832401940	

RabaFin® DRP 23-AE 135° / AZM Drainrandprofil-Außenecke 135° für Aufbauhöhen ab 23 mm in aluzinkmetallic

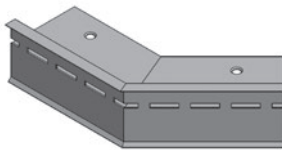

Listenpreis	91,09 € / Stk.	
Artikelnummer	04RF0DRP0AZM0230AE135	
Verkaufseinheit	1 Stück / Karton	
EAN-Code	4250832401964	

RabaFin® DRP 23-IE 90° / AZM Drainrandprofil-Innenecke 90° für Aufbauhöhen ab 23 mm in aluzinkmetallic

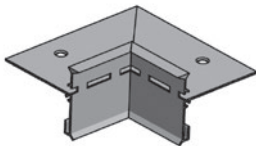

Listenpreis	91,09 € / Stk.	
Artikelnummer	04RF0DRP0AZM0230IE90	
Verkaufseinheit	1 Stück / Karton	
EAN-Code	4250832401988	

RabaFin® DRP 23-VB 5 /AZM Verbinder für DRP 23 in aluzinkmetallic in 5 cm Breite



Listenpreis	17,49 € / Stk.	
Artikelnummer	04RF0DRP0AZM0230VB	
Verkaufseinheit	1 Stück / Karton	
EAN-Code	4250832401957	

RabaFin® DRP Schraubenset passende Dübel plus Edelstahlschrauben in TORX-Ausführung = 7 Paar als Beutelsset



Listenpreis	2,31 € / Set	
Artikelnummer	04RF0DRPOSCH0SET7	
Verkaufseinheit	1 Set (7 Stück im Beutel)	
EAN-Code	4250832401889	

RabaFin® DRP 23 / ATM Drainrandprofil für Aufbauhöhen ab 23 mm in anthrazitmetallic

neue
Farboberfläche



Listenpreis	109,40 € / Stk.; 46,55 € / m
Artikelnummer	04RF0DRP0ATM023
Verkaufseinheit	1 Stück à 2,35 m
EAN-Code	4250832404613



Staffelpreise auf Anfrage.

RabaFin® DRP 23-AE 90° / ATM Drainrandprofil-Außenecke 90° für Aufbauhöhen ab 23 mm in anthrazitmetallic

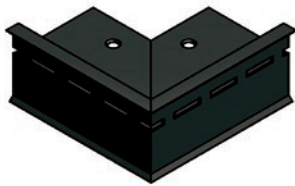

Listenpreis	82,82 € / Stk.
Artikelnummer	04RF0DRP0ATM0230AE90
Verkaufseinheit	1 Stück / Karton
Schenkelmaß	130 mm
EAN-Code	4250832404620



RabaFin® DRP 23-VB 5 / ATM Verbinder für DRP 23 in anthrazitmetallic in 5 cm Breite



Listenpreis	17,49 € / Stk.
Artikelnummer	04RF0DRP0ATM0230VB
Verkaufseinheit	1 Stück / Karton
EAN-Code	4250832402091



RabaFin® DRP Schraubenset passende Dübel plus Edelstahlschrauben in TORX-Ausführung = 7 Paar als Beutelset



Listenpreis	2,31 € / Set
Artikelnummer	04RF0DRP0SCH0SET7
Verkaufseinheit	1 Set (7 Stück im Beutel)
EAN-Code	4250832401889



Innenecken 90° sowie Außenecken 135° auf Anfrage möglich.



RabaFin® DRP 29 ist ein Drainrandprofil für Balkone und Terrassen aus hochwertigem Aluminium mit 29 mm Konstruktionsaufbauhöhe. Zusammen mit den vorgefertigten dichtgeschweißten Ecken wird ein sauberer und sicherer Randabschluss hergestellt. Die Stoßbereiche der einzelnen Teile werden mit Profilverbindern verdeckt. Durch die Entwässerungsschlitze wird Oberflächen- und Sickerwasser sauber und schnell abgeführt.



Produktvorteile

- ▷ Geprüfter Anbindungsflansch mit DimaSeal® Systemabdichtungen
- ▷ Öffnungsschlitze für höchste Entwässerungsleistung
- ▷ Spezielle Pulverlackbeschichtung in „Aluzinkmetallic“ (AZM) oder „Anthrazitmetallic“ (ATM)
- ▷ Befestigungslöcher als Senkloch
- ▷ Oberkante mit breiter, sichtbarer Dekorkante
- ▷ Passende, vorgefertigte dichtgeschweißte Ecken
- ▷ Biegsam für Rundungen am Balkon



Anwendungsbereich

- ▷ Unter anderem als Randabschluss von Flachdächern, Balkonen, Terrassen usw.
- ▷ In Verbindung mit DimaSeal® ABV 150 – kann sowohl mit DimaSeal® FLK-1K als auch mit dem Dicht- und Entkopplungskleber DimaSeal® MDS-DK 2 Active angedichtet werden
- ▷ In Verbindung mit DimaSeal® ABK 150 – kann an die Sicherheits-Abdichtungsbahn DimaSeal® SDB 1000 angedichtet werden
- ▷ Für die Anwendung mit keramischen Belägen (20 mm) auf der Dünnbett-Drainagematte HydraDrain® DBD 7 im Punktfixierungs-Verfahren mit MortaColl® FIX-MS / DimaSeal® MDS-DK 2 Active
- ▷ auch in Ausführung Aluminium blank natur möglich – Preise auf Anfrage

RabaFin® DRP 29 / AZM Drainrandprofil für Aufbauhöhen ab 29 mm in aluzinkmetallic



Listenpreis	113,98 € / Stk.; 48,50 € / m
Artikelnummer	04RF0DRP0AZM029
Verkaufseinheit	1 Stück à 2,35 m
EAN-Code	4250832401995



Staffelpreise auf Anfrage.

RabaFin® DRP 29-AE 90° / AZM Drainrandprofil-Außenecke 90° für Aufbauhöhen ab 29 mm in aluzinkmetalllic

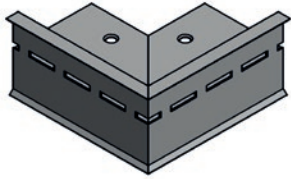

Listenpreis	84,05 € / Stk.	
Artikelnummer	04RF0DRP0AZM0290AE90	
Verkaufseinheit	1 Stück / Karton	
Schenkelmaß	130 mm	
EAN-Code	4250832402008	

RabaFin® DRP 29-AE 135° / AZM Drainrandprofil-Außenecke 135° für Aufbauhöhen ab 29 mm in aluzinkmetalllic

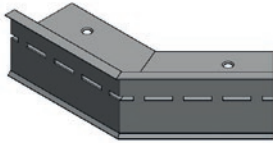

Listenpreis	94,73 € / Stk.	
Artikelnummer	04RF0DRP0AZM029AE135	
Verkaufseinheit	1 Stück / Karton	
EAN-Code	4250832402015	

RabaFin® DRP 29-IE 90° / AZM Drainrandprofil-Innenecke 90° für Aufbauhöhen ab 29 mm in aluzinkmetalllic

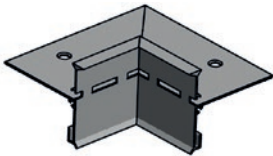

Listenpreis	94,73 € / Stk.	
Artikelnummer	04RF0DRP0AZM029IE90	
Verkaufseinheit	1 Stück / Karton	
EAN-Code	4250832402022	

RabaFin® DRP 29-VB 5 /AZM Verbinder für DRP 29 in aluzinkmetalllic in 5 cm Breite



Listenpreis	19,79 € / Stk.	
Artikelnummer	04RF0DRP0AZM0290VB	
Verkaufseinheit	1 Stück / Karton	
EAN-Code	4250832402039	

RabaFin® DRP Schraubenset passende Dübel plus Edelstahlschrauben in TORX-Ausführung = 7 Paar als Beutelsset



Listenpreis	2,31 € / Set	
Artikelnummer	04RF0DRP0SCH0SET7	
Verkaufseinheit	1 Set (7 Stück im Beutel)	
EAN-Code	4250832401889	



Randbalkenabschlussysteme
RabaFin® DRP 29

RabaFin® DRP 29 / ATM Drainprofil für Aufbauhöhen ab 29 mm in anthrazitmetallic



Listenpreis	113,98 € / Stk.; 48,50 € / m.
Artikelnummer	04RF0DRP0ATM029
Verkaufseinheit	1 Stück à 2,35 m
EAN-Code	4250832402107



Staffelpreise auf Anfrage.

RabaFin® DRP 29-AE 90° / ATM Drainprofil Außenecke 90° für Aufbauhöhen ab 29 mm in anthrazitmetallic

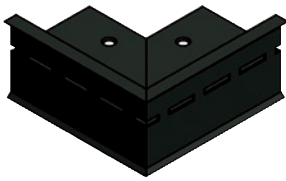

Listenpreis	84,05 € / Stk.
Artikelnummer	04RF0DRP0ATM0290AE90
Verkaufseinheit	1 Stück / Karton
Schenkelmaß	130 mm
EAN-Code	4250832402114



RabaFin® DRP 29-VB 5 / ATM Verbinder für DRP 29 in 5 cm Breite in anthrazitmetallic



Listenpreis	19,79 € / Stk.
Artikelnummer	04RF0DRP0ATM030VB
Verkaufseinheit	1 Stück / Karton
EAN-Code	4250832402039



RabaFin® DRP Schraubenset passende Dübel plus Edelstahlschrauben in TORX-Ausführung = 7 Paar als Beutelsset



Listenpreis	2,31 € / Set
Artikelnummer	04RF0DRPOSCH0SET7
Verkaufseinheit	1 Set (7 Stück im Beutel)
EAN-Code	4250832401889



Innenecken 90° sowie Außenecken 135° auf Anfrage möglich.



BAUSYSTEME
Mit Sicherheit innovativ.

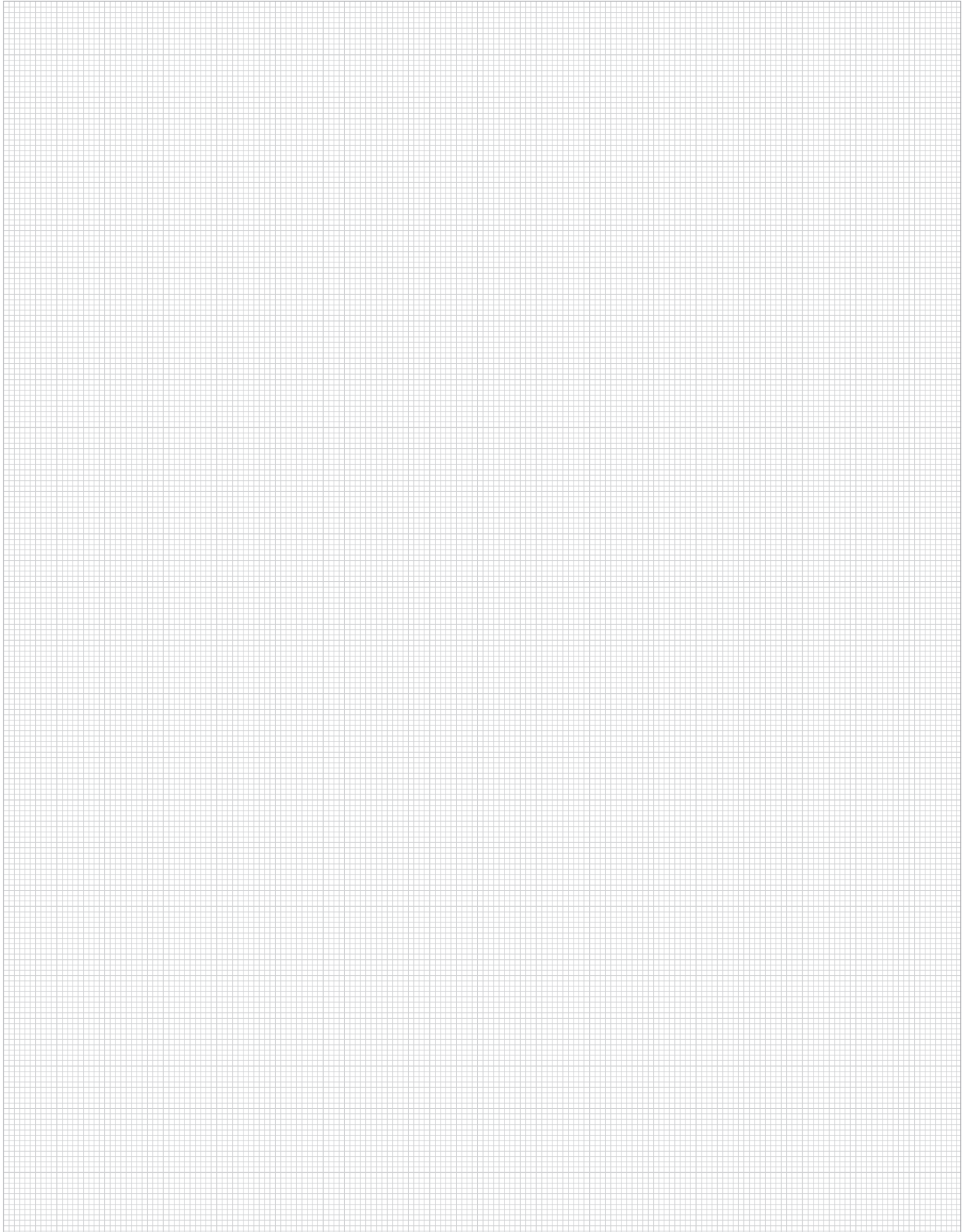



Randbalkonabschlusssysteme
RabaFin® DRP 41

RabaFin® DRP 41 ist ein Drainrandprofil für Balkone und Terrassen aus hochwertigem Aluminium mit 41 mm Konstruktionsaufbauhöhe. Zusammen mit den vorgefertigten dichtgeschweißten Ecken wird ein sauberer und sicherer Randabschluss hergestellt. Die Stoßbereiche der einzelnen Teile werden mit Profilverbindern verdeckt. Durch die Entwässerungsschlitze wird Oberflächen- und Sickerwasser sauber und schnell abgeführt.

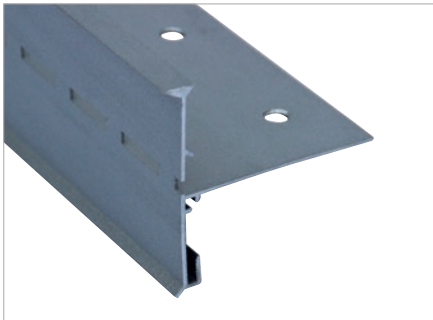

Produktvorteile

- ▷ Geprüfter Anbindungsflansch mit DimaSeal® Systemabdichtungen
- ▷ Öffnungsschlitze für höchste Entwässerungsleistung
- ▷ Spezielle Pulverlackbeschichtung in „Aluzinkmetallic“ (AZM) oder „Anthrazitmetallic“ (ATM)
- ▷ Befestigungslöcher als Senkloch
- ▷ Oberkante mit breiter, sichtbarer Dekorkante
- ▷ Passende, vorgefertigte dichtgeschweißte Ecken
- ▷ Biegbar für Rundungen am Balkon



Anwendungsbereich

- ▷ Unter anderem als Randabschluss von Flachdächern, Balkonen, Terrassen usw.
- ▷ In Verbindung mit DimaSeal® ABV 150 – kann sowohl mit DimaSeal® FLK-1K als auch mit dem Dicht- und Entkopplungskleber DimaSeal® MDS-DK 2 Active angedichtet werden
- ▷ In Verbindung mit DimaSeal® ABK 150 – kann an die Sicherheits-Abdichtungsbahn DimaSeal® SDB 1000 angedichtet werden
- ▷ Für die Anwendung mit dünn-schichtigem Drainestrich auf der Drainagematte HydraDrain EKD 8 bzw. Drainmörtelstelzlager aus MortaColl® EPH 100 / DRK 2-3 auf der Multidrainagematte HydraDrain® MDM 13-HB
- ▷ auch in Ausführung Aluminium blank natur möglich – Preise auf Anfrage

RabaFin® DRP 41 / AZM Drainrandprofil für Aufbauhöhen ab 41 mm in aluzinkmetallic



Listenpreis	150,19 € / Stk.; 63,91 € / m
Artikelnummer	04RF0DRP0AZM041
Verkaufseinheit	1 Stück à 2,35 m
EAN-Code	4250832401131



Staffelpreise auf Anfrage.

RabaFin® DRP 41-AE 90° / AZM Drainrandprofil-Außenecke 90° für Aufbauhöhen ab 41 mm in aluzinkmetallic

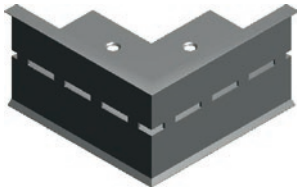

Listenpreis	87,41 € / Stk.	
Artikelnummer	04RFODRPOAZM0410AE90	
Verkaufseinheit	1 Stück / Karton	
Schenkelmaß	130 mm	
EAN-Code	4250832401148	

RabaFin® DRP 41-AE 135° / AZM Drainrandprofil-Außenecke 135° für Aufbauhöhen ab 41 mm in aluzinkmetallic

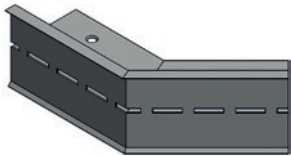

Listenpreis	98,51 € / Stk.	
Artikelnummer	04RFODRPOAZM0410AE135	
Verkaufseinheit	1 Stück / Karton	
EAN-Code	4250832401155	

RabaFin® DRP 41-IE 90° / AZM Drainrandprofil-Innenecke 90° für Aufbauhöhen ab 41mm in aluzinkmetallic

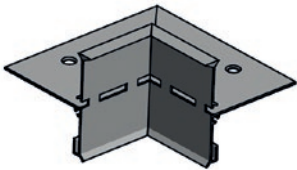

Listenpreis	98,51 € / Stk.	
Artikelnummer	04RFODRPOAZM0410IE90	
Verkaufseinheit	1 Stück / Karton	
EAN-Code	4250832401162	

Lieferzeit ca. 7-14 Tage, da Individualanfertigung

RabaFin® DRP 41-VB 5 /AZM Verbinder für DRP 29 in aluzinkmetallic in 5 cm Breite



Listenpreis	24,23 € / Stk.	
Artikelnummer	04RFODRPOAZM0410VB	
Verkaufseinheit	1 Stück / Karton	
EAN-Code	4250832401179	

RabaFin® DRP Schraubenset passende Dübel plus Edelstahlschrauben in TORX-Ausführung = 7 Paar als Beutelsset



Listenpreis	2,31 € / Set	
Artikelnummer	04RFODRPOACHOSET7	
Verkaufseinheit	1 Set (7 Stück im Beutel)	
EAN-Code	4250832401889	



Randbalkonabschlusssysteme
RabaFin® DRP 41

RabaFin® DRP 41 / ATM Drainrandprofil für Aufbauhöhen ab 41 mm in anthrazitmetallic



Listenpreis	150,19 € / Stk.; 63,91 € / m
Artikelnummer	04RFODRPOATM041
Verkaufseinheit	1 Stück à 2,35 m
EAN-Code	4250832403906
Staffelpreise auf Anfrage.	



RabaFin® DRP 41-AE 90° / ATM Drainrandprofil-Außenecke 90° für Aufbauhöhen ab 41 mm in anthrazitmetallic

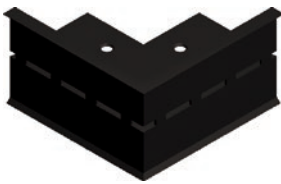

Listenpreis	87,41 € / Stk.
Artikelnummer	04RFODRPOATM0410AE90
Verkaufseinheit	1 Stück / Karton
Schenkelmaß	130 mm
EAN-Code	4250832402114



RabaFin® DRP 41-VB 5 / ATM Verbinder für DRP 41 in anthrazitmetallic in 5 cm Breite



Listenpreis	24,23 € / Stk.
Artikelnummer	04RFODRPOATM0410VB
Verkaufseinheit	1 Stück / Karton
EAN-Code	4250832403944



RabaFin® DRP Schraubenset passende Dübel plus Edelstahlschrauben in TORX-Ausführung = 7 Paar als Beutelset



Listenpreis	2,31 € / Set
Artikelnummer	04RFODRPOSCH0SET7
Verkaufseinheit	1 Set (7 Stück im Beutel)
EAN-Code	4250832401889

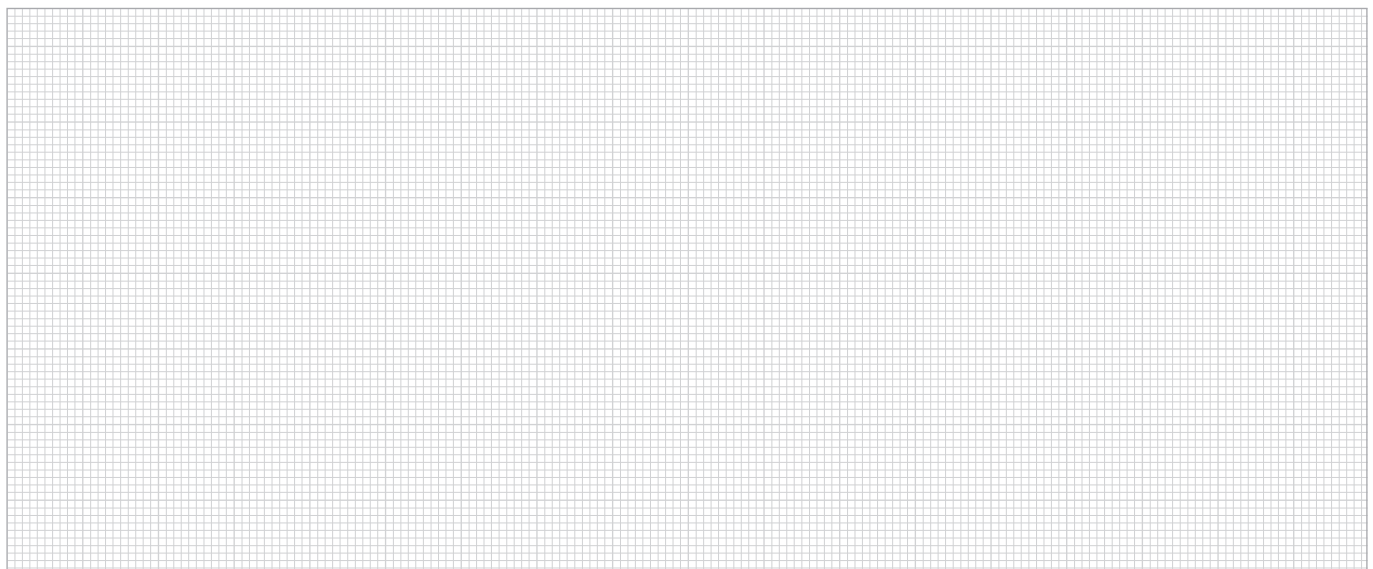



BAUSYSTEME
Mit Sicherheit innovativ.



Randbalkonabschlussysteme
RabaFin® DRP 71

RabaFin® DRP 71 ist ein Drainrandprofil für Balkone und Terrassen aus hochwertigem Aluminium mit 71 mm Konstruktionsaufbauhöhe. Zusammen mit den vorgefertigten dichtgeschweißten Ecken wird ein sauberer und sicherer Randabschluss hergestellt. Die Stoßbereiche der einzelnen Teile werden mit Profilverbindern verdeckt. Durch die Entwässerungsschlitze wird Oberflächen- und Sickerwasser sauber und schnell abgeführt.



**Abverkauf:
Bitte Sonderpreise anfragen!**



Produktvorteile

- ▷ Geprüfter Anbindungsflansch mit DimaSeal® Systemabdichtungen
- ▷ Öffnungsschlitze für höchste Entwässerungsleistung
- ▷ Spezielle Pulverlackbeschichtung in „Aluzinkmetallic“ (AZM)
- ▷ Befestigungslöcher als Senkloch
- ▷ Oberkante mit breiter, sichtbarer Dekorkante
- ▷ Passende, vorgefertigte dichtgeschweißte Ecken
- ▷ Biegsam für Rundungen am Balkon

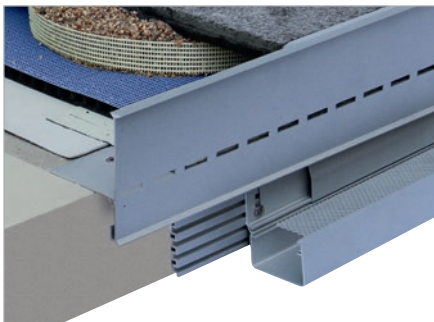

Anwendungsbereich

- ▷ Unter anderem als Randabschluss von Flachdächern, Balkonen, Terrassen usw.
- ▷ In Verbindung mit DimaSeal® ABV 150 kann sowohl mit DimaSeal® FLK-1K als auch mit dem Dicht- und Entkopplungskleber DimaSeal® MDS-DK 2 Active angedichtet werden
- ▷ In Verbindung mit DimaSeal® ABK 150 kann an die Sicherheits-Abdichtungsbahn DimaSeal® SDB 1000 angedichtet werden
- ▷ Für die Anwendung bei loser Verlegung, Stelzlager sowie zementärer Drainmörtel auf der Multidrainagematte HydraDrain® MDM 13-HB

RabaFin® DRP 71 / AZM Drainrandprofil für Aufbauhöhen ab 71 mm in aluzinkmetallic



Listenpreis	174,00 € / Stk.; 69,60 € / m
Artikelnummer	04RF0DRP0AZM071
Verkaufseinheit	1 Stück à 2,50 m
EAN-Code	4250832401803



Staffelpreise auf Anfrage.



Randbalkonabschlussysteme
RabaFin® DRP 71

RabaFin® DRP 71-AE 90° / AZM Drainrandprofil-Außenecke 90° für Aufbauhöhen ab 71 mm in aluzinkmetalllic

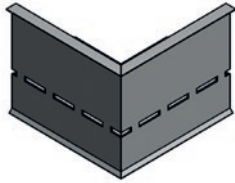

Listenpreis	99,79 € / Stk.	
Artikelnummer	04RF0DRP0AZM0710AE90	
Verkaufseinheit	1 Stück / Karton	
Schenkelmaß	130 mm	
EAN-Code	4250832401810	

RabaFin® DRP Schraubenset passende Dübel plus Edelstahlschrauben in TORX-Ausführung = 7 Paar als Beutelset



Listenpreis	2,31 € / Set	
Artikelnummer	04RF0DRP0SCH0SET7	
Verkaufseinheit	1 Set (7 Stück im Beutel)	
EAN-Code	4250832401889	

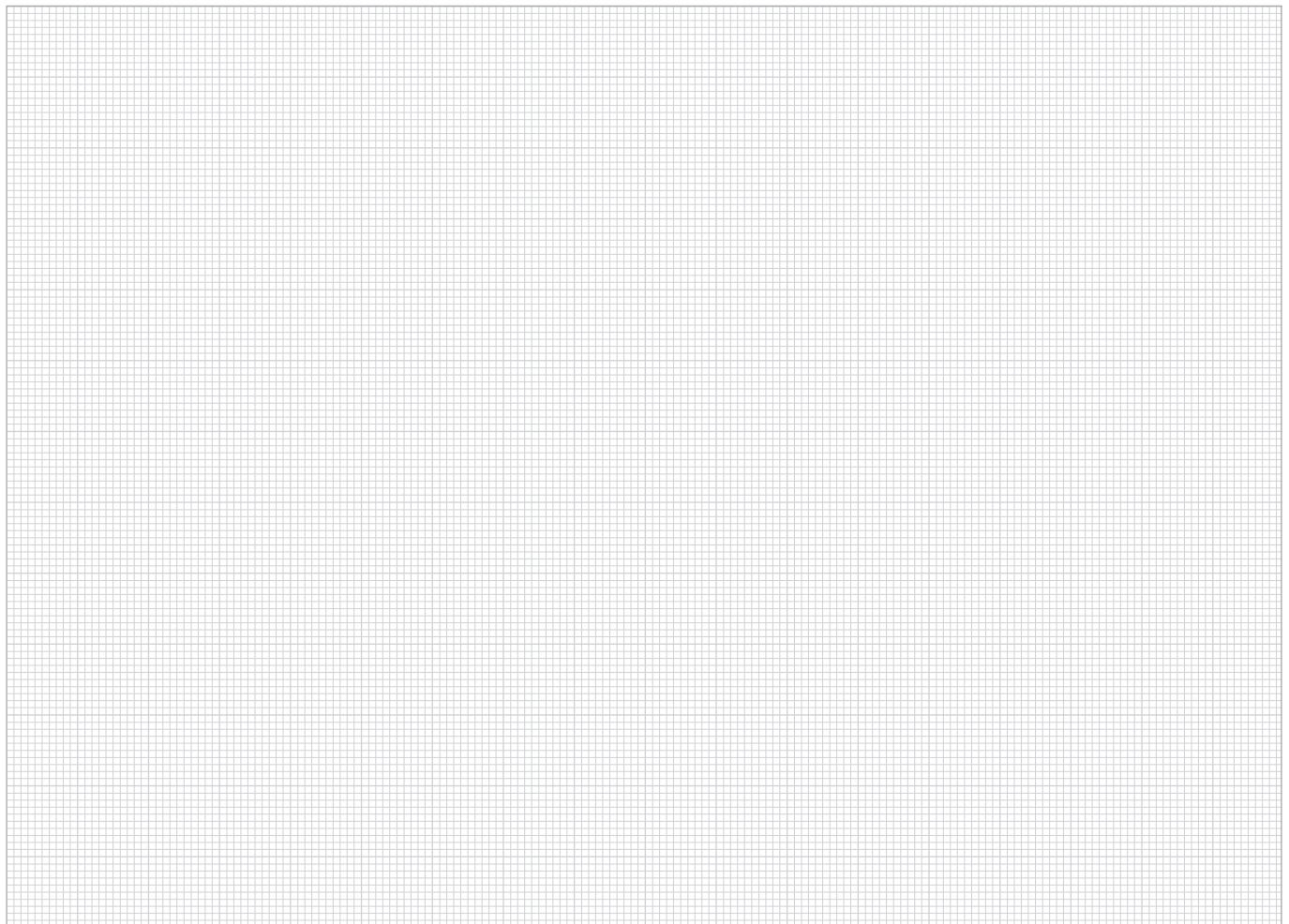

RabaFin® BLP 150 / EDS sowie BLP 150 / AZM sowie ATM (NEU) ist ein flexibles Blendenprofil, das im Sockelbereich als Verblendungssystem sowie als Abdeckblende an Stirnkanten verwendet werden kann. In Kombination mit unserem RabaFin® SAP 10 ergibt es im Sockelbereich ein sauberer und schöner Sockelabschluss.

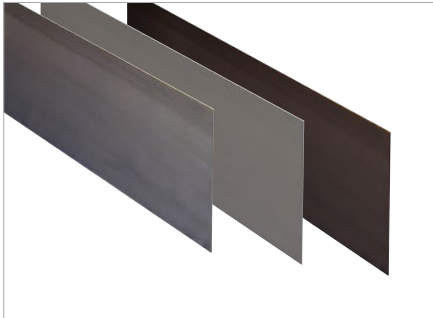

Produktvorteile

- ▷ Flexibel, biegsam
- ▷ Edelstahl gebürstet oder pulverbeschichtet in anthrazitmetallic (ATM) bzw. aluzinkmetallic (AZM)
- ▷ Dekorative und edle Optik
- ▷ Kann in Kombination mit RabaFin® SAP 10 verwendet werden
- ▷ Wird nur mit dem Polymerkleber MortaColl® FIX-MS fixiert/verklebt



Anwendungsbereich

- ▷ Im Sockelbereich und an Stirnkanten von Flachdächern oder Balkonen als Abdeckblende fixierbar / verklebbar mit dem Polymerkleber MortaColl® FIX-MS
- ▷ Im Stellerbereich von Treppenstufen jeweils fixierbar / verklebbar mit MortaColl® FIX-MS

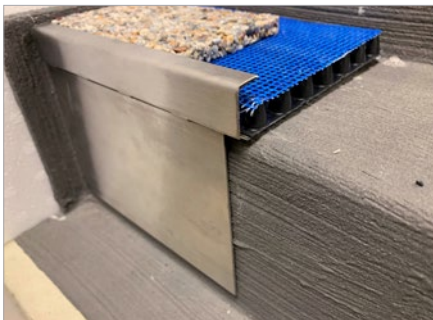

RabaFin® BLP 150 / EDS Blendenprofil für Sockelabschluss in Edelstahl gebürstet



Listenpreis	68,27 € / Stk.; 45,51 € / m	1-2 Stück ab 3 Stück
Artikelnummer	04RF0BLPOEDS0150	
Verkaufseinheit	1,50 m pro Stange	
Maße	1500 x 150 x 1 mm	
EAN-Code	4250832405009	



Randbalkonabschlussysteme
RabaFin® BLP 150

RabaFin® BLP 150 / AZM Blendenprofil für Sockelabschluss in aluzinkmetallic pulverlackbeschichtet (Edelstahl als Untergrund-Trägermaterial)



Listenpreis	93,32 € / Stk.; 62,21 € / m
Artikelnummer	04RF0BLP0AZM0000150
Verkaufseinheit	1,50 m pro Stange
Maße	1500 x 150 x 1 mm



1-2 Stück



ab 3 Stück

RabaFin® BLP 150 / ATM Blendenprofil für Sockelabschluss in anthrazitmetallic pulverlackbeschichtet (Edelstahl als Untergrund-Trägermaterial)



Listenpreis	93,32 € / Stk.; 62,21 € / m
Artikelnummer	04RF0BLP0ATM0000150
Verkaufseinheit	1,50 m pro Stange
Maße	1500 x 150 x 1 mm



1-2 Stück



ab 3 Stück

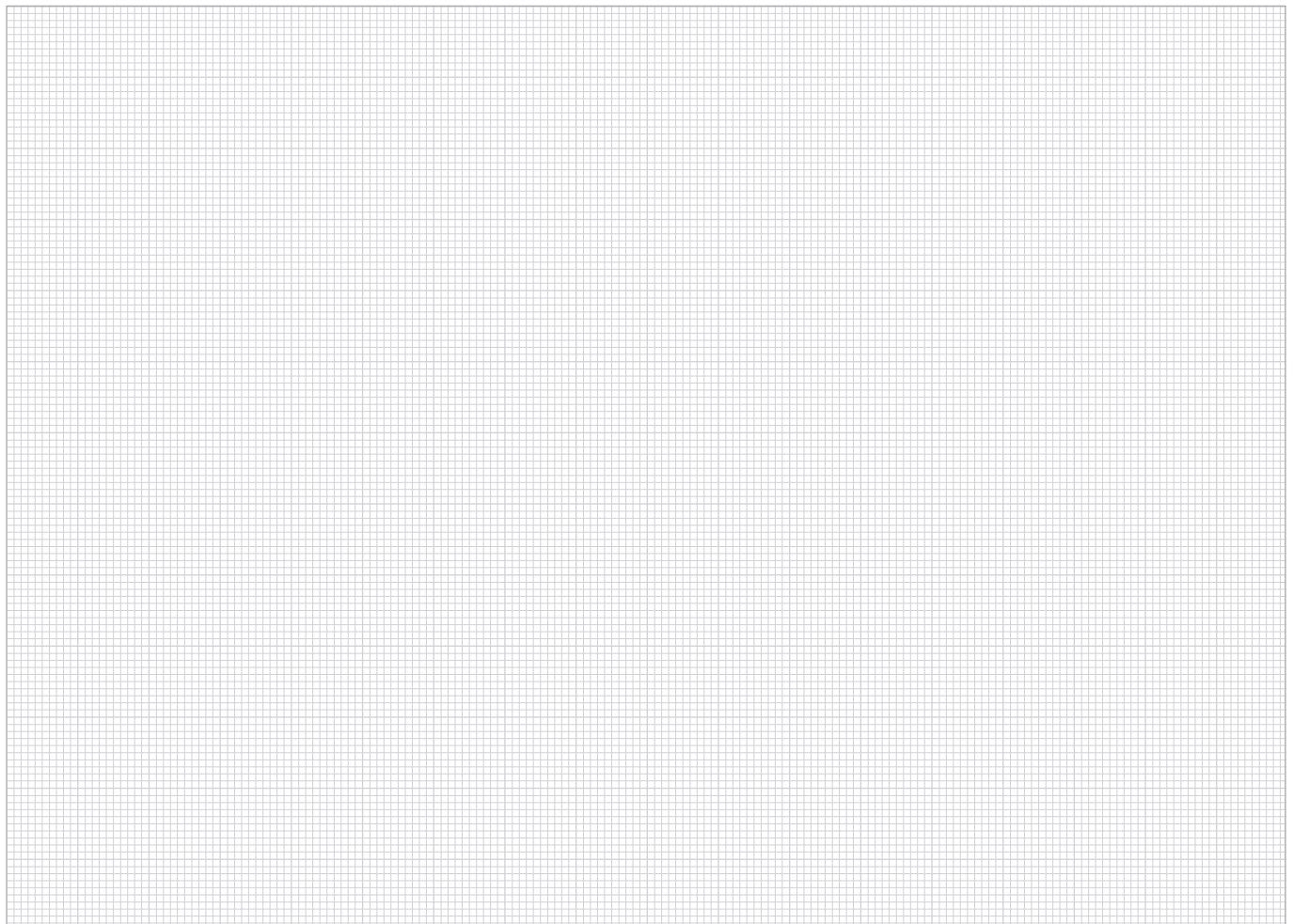

RabaFin® SAP 10 ist ein innovatives Sockelabschlussprofil – Verblendungssystem. In Kombination mit RabaFin® BLP 150 Blendenprofil kann dies als Edelstahl-Verblendung benutzt werden oder als normales Sockelabschlussprofil für senkrechte Steinteppichflächen. Weiterhin kann das Profil auch als Treppenprofil verwendet werden mit nur 10 mm Aufbauhöhe speziell für Innenbereiche.



Produktvorteile

- ▷ Edelstahl gebürstet
- ▷ Schnellste Montierung möglich
- ▷ Befestigungslöcher vorhanden
- ▷ In Kombination mit allen Systemabdichtungen von DimaSeal® möglich
- ▷ Auch als Treppenabschlussprofil verwendbar
- ▷ Edelstahlblende als Abschluss erhältlich



Anwendungsbereich

- ▷ Bei allen Außenanwendungen im Sockel-Anschlussbereich
- ▷ Abschlussverblendungen im vertikalen Bereich
- ▷ Bei allen Anwendungen bei aufgehenden Teilen von Balkonen und Terrassen
- ▷ Im Treppenbereich als Abschluss verwendbar

RabaFin® SAP 10 / EDS Sockelabschlussprofil aus Edelstahl in 10 mm Aufbauhöhe



Listenpreis	60,47 € / Stk.; 40,31 € / m	 1-2 Stück  ab 3 Stück
Artikelnummer	04RF0SAP0EDS010	
Verkaufseinheit	1 Profil = 1,50 m lang	
Maße	10 x 10 x 75 mm	
EAN-Code	4250832401308	

Anwendung für den Sockel, beim Einsatz von Steinteppich Sockel sowie beim Einsatz von dem Blendenprofil RabaFin® BLP 150 / EDS sowie als Treppenkante bei Steinteppichen im Innenbereich.

RabaFin® SAP 10 / AZM Sockelabschlussprofil pulverbeschichtet im Farbton Aluzinkmetallic (AZM) in 10 mm Aufbauhöhe



Listenpreis	80,34 € / Stk.; 53,56 € / m	 1-2 Stück  ab 3 Stück
Artikelnummer	04RF0SAP0AZM010	
Verkaufseinheit	1 Profil = 1,50 m lang	
Maße	10 x 10 x 75 mm	

Anwendung für den Sockel, beim Einsatz von Steinteppich Sockel sowie beim Einsatz von dem Blendenprofil RabaFin® BLP 150



RabaFin® SAP 10 / ATM Sockelabschlussprofil pulverbeschichtet im Farbton Anthrazitmetallic (ATM) 10 mm Aufbauhöhe (Edelstahl-Grundmaterial)



Listenpreis	80,34 € / Stk.; 53,56 € / m
Artikelnummer	04RF0SAP0ATM010
Verkaufseinheit	1 Profil = 1,50 m lang
Maße	10 x 10 x 75 mm



Anwendung für den Sockel, beim Einsatz von Steinteppich Sockel sowie beim Einsatz von dem Blendenprofil RabaFin® BLP 150

RabaFin® SAP 12 / EDS Sockelabschlussprofil aus Edelstahl in 12 mm Aufbauhöhe



Listenpreis	68,28 € / Stk.; 45,52 € / m
Artikelnummer	04RF0SAP0EDS012
Verkaufseinheit	1 Profil = 1,50 m lang
Maße	12 x 10 x 75 mm
EAN-Code	4250832401315



Anwendung für den Sockel, beim Einsatz von Fliesen Sockel sowie als Treppenkante bei Fliesen im Innenbereich.

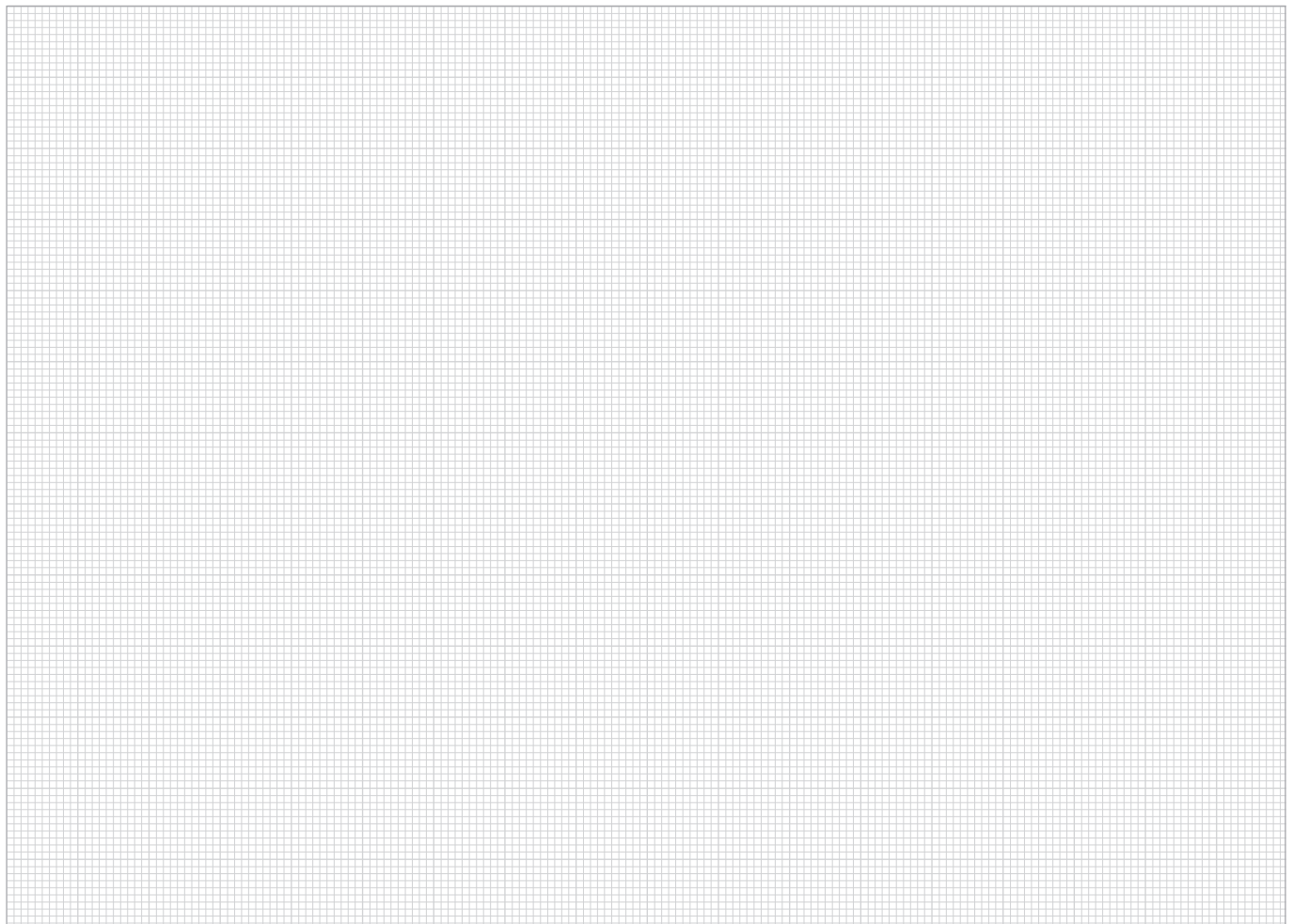

RabaFin® TRP ist ein Treppendrainrandprofil für Treppenabschlüsse sowie für Balkone und Terrassen aus hochwertigem Edelstahl mit 12 mm, 16 mm oder 23 mm Konstruktionsaufbauhöhe. Durch die Entwässerungsschlitze wird Oberflächen- und Sickerwasser sauber und schnell abgeführt.



Abverkauf/Auslauf – Ersetzt durch RabaFin® TRP-VD, fragen Sie nach Sonderkonditionen, solange Vorrat reicht.



Produktvorteile

- ▷ Edelstahl gebürstet
- ▷ Schnellste Montierung möglich
- ▷ Befestigungslöcher vorhanden
- ▷ Öffnungsschlitze für höchste Entwässerungsleistung
- ▷ In Kombination mit allen Systemabdichtungen von DimaSeal® möglich



Anwendungsbereich

- ▷ Im Treppenbereich mit sowie auch ohne Drainagematte
- ▷ Als Abschlussrandprofil auf Balkonen und Terrassen für die Verlegung von Dekor-Drainbeschichtung
- ▷ Für die Anwendung bei Abdichtungen im Verbund (keramische Beläge)
- ▷ In Verbindung mit DimaSeal® ABV 150 kann sowohl mit DimaSeal® FLK-1K als auch mit dem Dicht- und Entkopplungskleber DimaSeal® MDS-DK 2 angedichtet werden
- ▷ In Verbindung mit DimaSeal® ABK 150 kann an die Sicherheits-Abdichtungsbahn DimaSeal® SDB 1000 angedichtet werden

RabaFin® TRP 12 / EDS Treppendrainrandprofil aus Edelstahl in 12 mm Aufbauhöhe

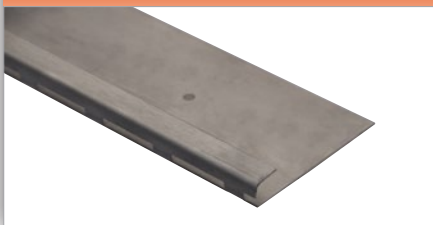

Listenpreis	39,91 € / m	1-2 Stück ab 3 Stück
Artikelnummer	04RF0TRP0EDS012	
Verkaufseinheit	1 Profil = 1,50 m lang	
Maße	12 x 12 x 75 mm	
EAN-Code	4250832401278	
ACHTUNG: Auslaufprodukt, solange Vorrat reicht – wird ersetzt durch TRP 12-VD / EDS (mit verdeckten Drainlöchern).		

ausverkauft

RabaFin® TRP 16 / EDS Treppendrainrandprofil aus Edelstahl in 16 mm Aufbauhöhe





Listenpreis	60,75 € / Stk.; 40,50 € / m	1-2 Stück ab 3 Stück
Artikelnummer	04RF0TRP0EDS016	
Verkaufseinheit	1 Profil = 1,50 m lang	
Maße	16 x 12 x 75 mm	
EAN-Code	4250832401261	
ACHTUNG: Auslaufprodukt, solange Vorrat reicht - wird ersetzt durch TRP 16-VD / EDS (mit verdeckten Drainlöchern).		

Auslaufartikel



RabaFin® TRP 23 / EDS Treppendrainrandprofil aus Edelstahl in 23 mm Aufbauhöhe



Listenpreis	42,07 € / m	 1-2 Stück	 ab 3 Stück
Artikelnummer	04RF0TRP0EDS023		
Verkaufseinheit	1 Profil = 1,50 m lang		
Maße	23 x 12 x 75 mm		
EAN-Code	4250832401285		
ACHTUNG: Auslaufprodukt, solange Vorrat reicht - wird ersetzt durch TRP 23-VD / EDS (mit verdeckten Drainlöchern)			

ausverkauft

RabaFin® TRP-VD / EDS ist ein Treppendrainrandprofil für Treppenabschlüsse sowie für Balkone und Terrassen aus hochwertigem Edelstahl mit 12 mm, 16 mm, 23 mm sowie 29 mm Konstruktionsaufbauhöhe. Durch die verdeckten Entwässerungsschlitze wird Oberflächen- und Sickerwasser sauber und schnell abgeführt.



Produktvorteile

- ▷ Edelstahl gebürstet
- ▷ Schnellste Montierung möglich
- ▷ Befestigungslöcher vorhanden
- ▷ Öffnungsschlitze für höchste Entwässerungsleistung
- ▷ In Kombination mit allen Systemabdichtungen von DimaSeal® möglich



Anwendungsbereich

- ▷ Im Treppenbereich mit sowie auch ohne Drainagematte
- ▷ Als Abschlussrandprofil auf Balkonen und Terrassen für die Verlegung von Dekor-Drainbeschichtung
- ▷ Für die Anwendung bei Abdichtungen im Verbund (keramische Beläge)
- ▷ In Verbindung mit DimaSeal® ABV 150 kann sowohl mit DimaSeal® FLK-1K als auch mit dem Dicht- und Entkopplungskleber DimaSeal® MDS-DK 2 Active angeichtet werden
- ▷ In Verbindung mit DimaSeal® ABK 150 kann an die Sicherheits-Abdichtungsbahn DimaSeal® SDB 1000 angeichtet werden

RabaFin® TRP-VD 12 / EDS Treppendrainrandprofil in 12 mm Aufbauhöhe in Edelstahl mit verdeckten Drainlöchern



Listenpreis	68,28 € / Stk.; 45,52 € / m	1-2 Stück ab 3 Stück
Artikelnummer	04RF0TRPVD0EDS012	
Verkaufseinheit	1 Profil = 1,50 m lang	
Maße	12 x 12 x 75 mm	
EAN-Code	4250832401186	
	mit verdeckten Drainlöchern und 12 mm Höhe	

RabaFin® TRP-VD 16 / EDS Treppendrainrandprofil in 16 mm Aufbauhöhe in Edelstahl mit verdeckten Drainlöchern





Listenpreis	70,71 € / Stk.; 47,14 € / m	1-2 Stück ab 3 Stück
Artikelnummer	04RF0TRPVD0EDS016	
Verkaufseinheit	1 Profil = 1,50 m lang	
Maße	12 x 12 x 75 mm	
EAN-Code	4250832401193	
	mit verdeckten Drainlöchern und 16 mm Höhe	





RabaFin® TRP-VD 23 / EDS Treppendrainrandprofil in 23 mm Aufbauhöhe in Edelstahl mit verdeckten Drainlöchern



Listenpreis	74,91 € / Stk.; 49,94 € / m	 1-2 Stück  ab 3 Stück
Artikelnummer	04RF0TRPVD0EDS023	
Verkaufseinheit	1 Profil = 1,50 m lang	
Maße	12 x 12 x 75 mm	
EAN-Code	4250832401209	
	mit verdeckten Drainlöchern und 23 mm Höhe	

RabaFin® TRP-VD 29 / EDS Treppendrainrandprofil in 29 mm Aufbauhöhe in Edelstahl mit verdeckten Drainlöchern



Listenpreis	78,33 € / Stk.; 52,22 € / m	 1-2 Stück  ab 3 Stück
Artikelnummer	04RF0TRPVD0EDS029	
Verkaufseinheit	1 Profil = 1,50 m lang	
Maße	12 x 12 x 75 mm	
EAN-Code	4250832401216	
	mit verdeckten Drainlöchern und 29 mm Höhe	

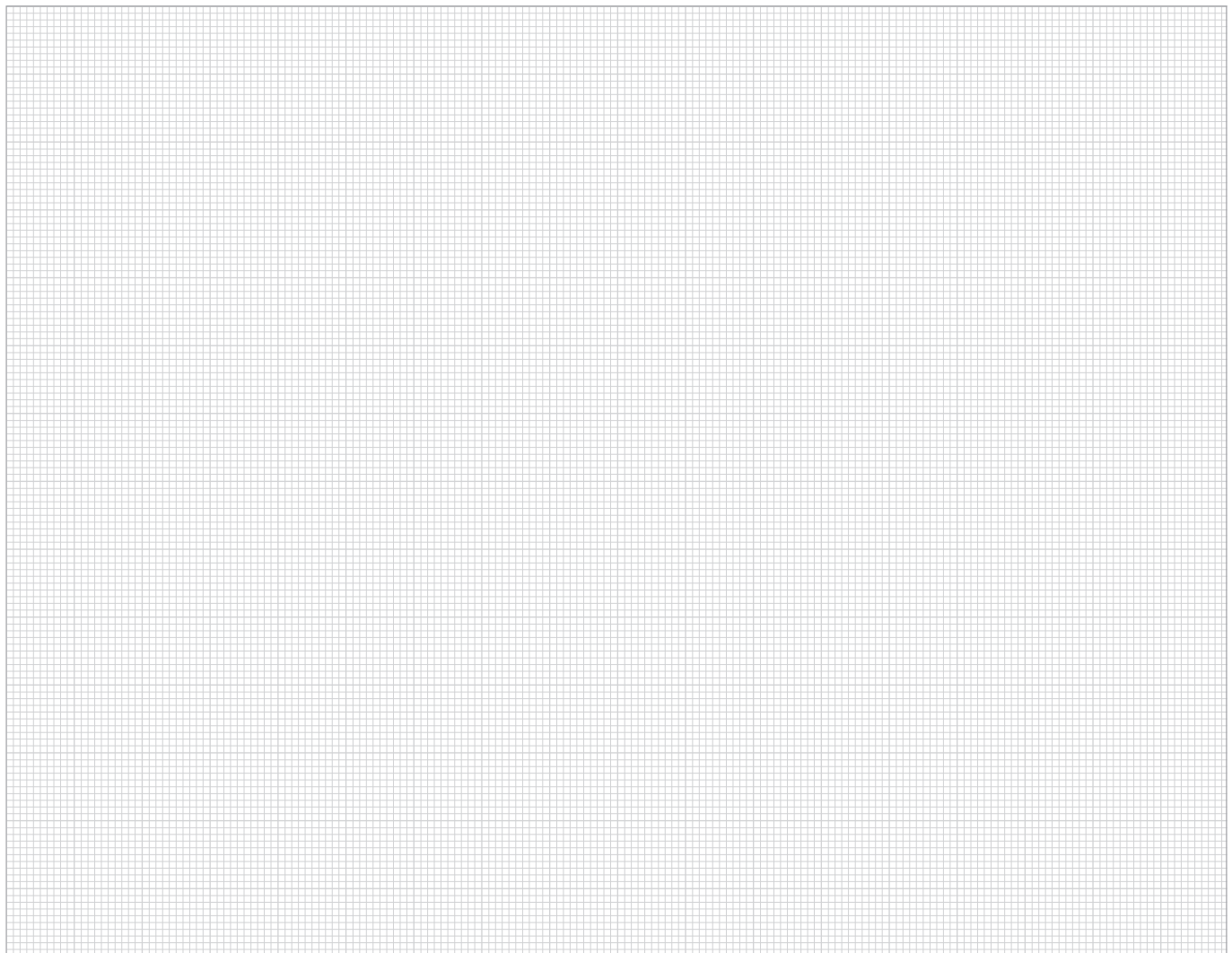



BAUSYSTEME
Mit Sicherheit innovativ.

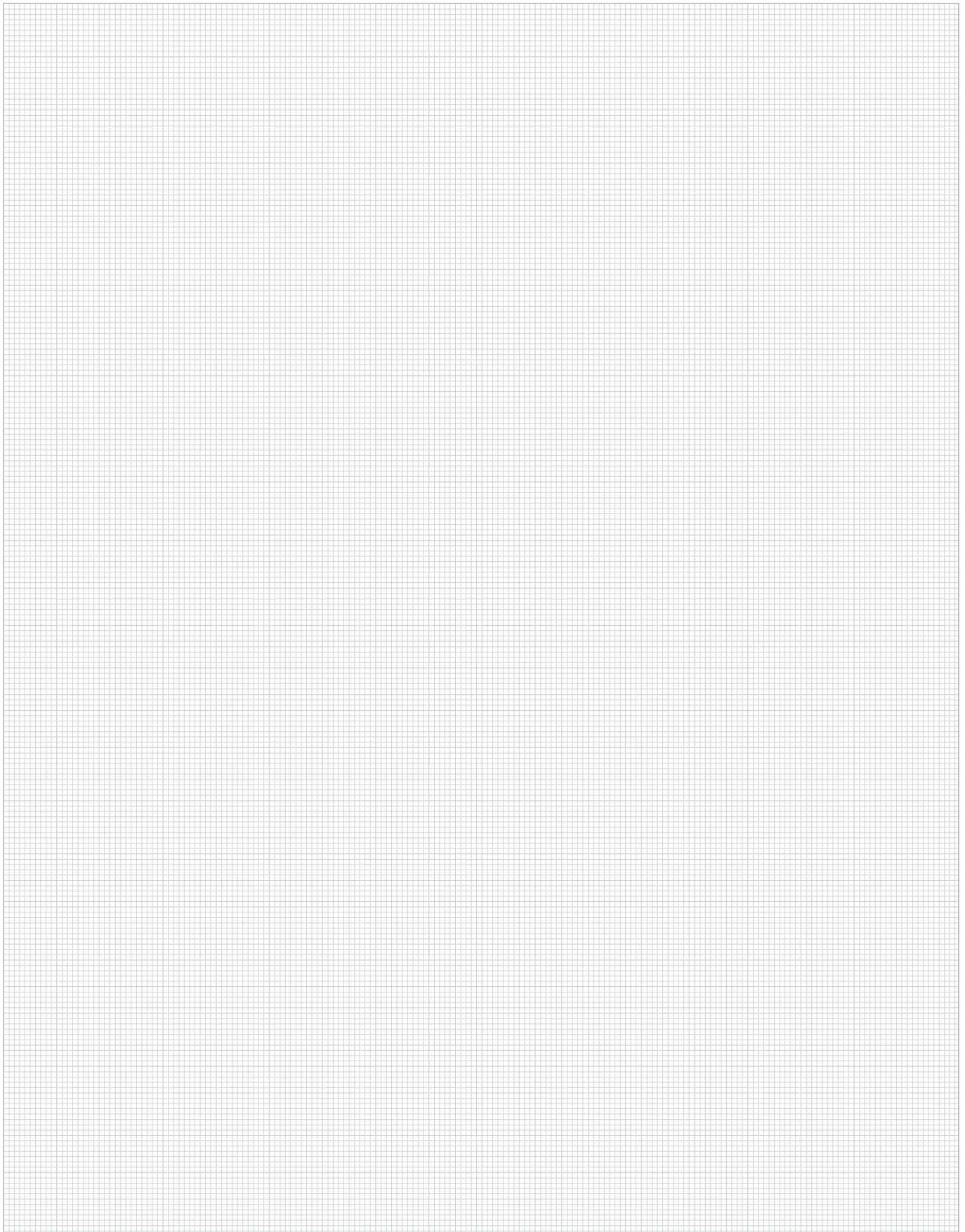



BAUSYSTEME
Mit Sicherheit innovativ.

RabaRin[®]



Ranbalkonrinnensysteme

Konstruktionssystemlösungen für gezielte und regelgerechte
Randentwässerung von Balkonen und Terrassen

Das innovative Balkonrinnensystem RabaRin[®] bietet
einen farblich passenden Abschluss zu allen RabaFin[®]
Randprofilen. Dieses ist mit einer integrierbaren
Schmutzgittereinlage als einzigartiges Laubstop-System
verfügbar.

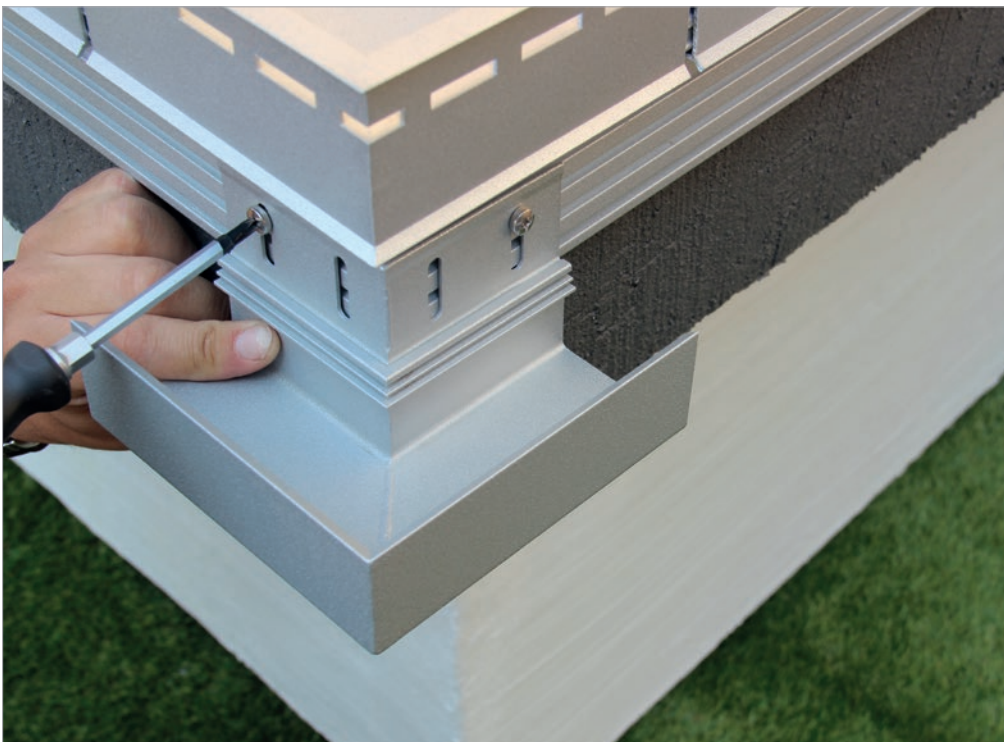

Weitere technische
Informationen:





BAUSYSTEME
Mit Sicherheit innovativ.

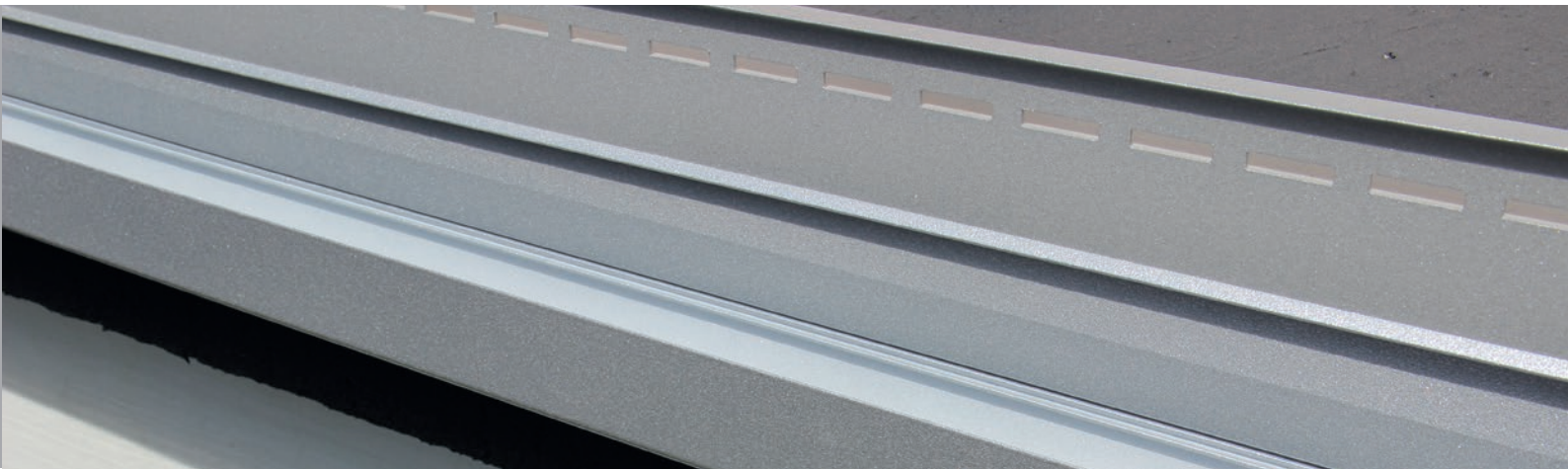

Inhaltsverzeichnis

		Seite
RabaRin® BRS 60	Balkon-Rinnen-System mit DN 60 mm; neuartiges sowie variabel anzu- bringendes Entwässerungssystem aus Aluminium pulverbeschichtet – inklusive umfangreichem Zubehör	88-96
RabaRin® FRS 60	Fallrohrsystem mit DN 60 mm inkl. umfangreichem Zubehör, wie auch der Abgang in DN 76 sowie DN 100 Hauptfallrohr-Leitungen	97-99



RabaRin® BRS 60 das Premium-Balkonrinnensystem mit DN 60 mm ist ein neuartiges sowie variabel anzubringendes Entwässerungssystem aus Aluminium mit Höhenverstellung bis ca. 60 mm – inklusive hochwertigem Zubehör

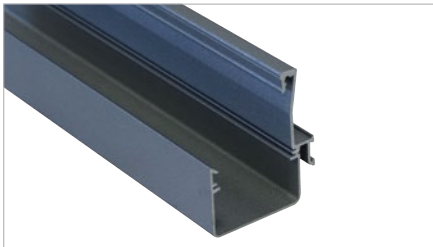
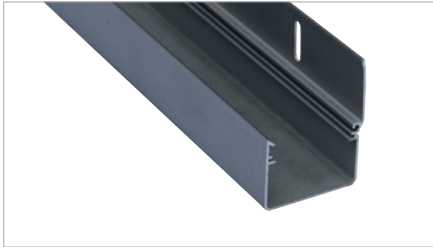

Produktvorteile

- ▷ Hochwertiges Premium Balkonrinnensystem mit Höhenverstellung, bis ca. 60 mm möglich
- ▷ Schnelle und einfache Montage – Balkonrinnenverbinder werden sicher mit dem Polyurethan Balkon-Rinnendichtkleber RabaRin® RDK untereinander dicht verklebt
- ▷ Montage auch an die Seite der Balkonstirnkante möglich (ohne Rinnenhalter, mit separaten Dübel / Schrauben)
- ▷ Dichtgeschweißte, elegante Balkonrinnen Endstücke ohne Klebe- oder Gumminahat
- ▷ Rinnenablaufstück Kompatibel mit LORO-X Entwässerungssystem (in Verbindung mit Gummi-Flexadapter „RabaRin® FRS-GFA“)
- ▷ Das Balkonrinnensystem bietet ein integrierbares Laubstoppsystem auch als Schmutzgitter

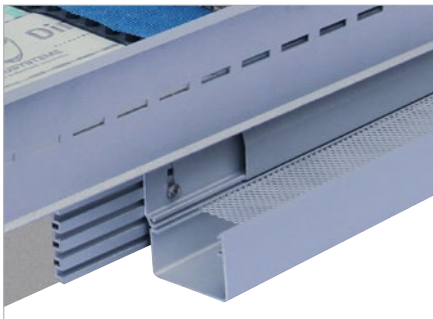

Anwendungsbereich

- ▷ Zur sicheren und eleganten Wasserabführung von Balkonen und Terrassen
- ▷ Kombinierbar im Komplettsystem mit der neuen RabaFin® ARP / DRP Randprofil Generation
- ▷ Perfekter Anschluss zum RabaRin® FRS Fallrohrsystem

RabaRin® BRS-SMG Schmutz- und Laubgitter für Balkonrinneneinlage, aus dauerhaft witterungsbeständigem Aluminium



Listenpreis	45,65 € / Stk.; 18,26 € / m
Artikelnummer	05RR0SMG01000053
Verkaufseinheit	1 Stück / Karton
Maße	2500 mm x 50/30 mm
EAN-Code	4250832405535



aus dauerhaft witterungsbeständigem Aluminium, pulverlackbeschichtet in schwarz.

RabaRin® RDK Balkonrinnendichtkleber für Verbinder im Farbton schwarz



Listenpreis	37,31 € / Kartusche
Artikelnummer	05RR0RDK0PU0310
Verkaufseinheit	1 Kartusche / 290 ml
EAN-Code	4250832405054



im Farbton schwarz

RabaRin® BRS 60 – BR-DE / AZM Balkonrinnen-Set Direkteinhangsystem in aluzinkmetalllic



Listenpreis	125,10 € / Stk.; 53,23 € / m	
Artikelnummer	05RR0BR50AZM060BR0DE0235	
Verkaufseinheit	1 Stück / Karton	
EAN-Code	4250832405696	
1x 2,35 m Balkonrinne mit Direkteinhang		

RabaRin® BRS 60 – BR-DE-ES-L / AZM Balkonrinnenw-Direkteinhang Endstück mit dichtgeschweißtem Enddeckel – linke Seite in aluzinkm.



Listenpreis	49,53 € / Stk.	
Artikelnummer	05RR0BR50AZM060BR0DE0ES1L	
Verkaufseinheit	1 Stück / Karton	
EAN-Code	4250832405849	
1x 0,25 m Balkonrinnenendstück Direkteinhang links		

RabaRin® BRS 60 – BR-DE-ES-R / AZM Balkonrinnen-Direkteinhang Endstück mit dichtgeschweißtem Enddeckel – rechte Seite in aluzinkm.



Listenpreis	49,53 € / Stk.	
Artikelnummer	05RR0BR50AZM060BR0DE0ES1R	
Verkaufseinheit	1 Stück / Karton	
EAN-Code	4250832406143	
1x 2,35 m Balkonrinnenendstück Direkteinhang rechts		

RabaRin® BRS 60- BR-DE-AE 90° / AZM Balkonrinnenecke Direkteinhang- als dichtgeschweißte Außenecke 90° in aluzinkmetalllic

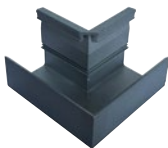

Listenpreis	121,80 € / Stk.	
Artikelnummer	05RR0BR50AZM060BR0DEAE090	
Verkaufseinheit	1 Stück / Karton	
EAN-Code	4250832405962	
1 Stk. Balkonrinne a 2,35 m höhenverstellbar		

RabaRin® BRS 60 - RH /AZM Rinnenhalterprofil-Set in aluzinkmetalllic



Listenpreis	149,02 € / Set	 1 Set  ab 2 Sets
Artikelnummer	05RR0BR50AZM060RH0SET	
Verkaufseinheit	1 Set / Karton	
EAN-Code	4250832405344	
Set bestehend aus	2 Stk. Rinnenhalterprofil mit jeweils 1,50 m Länge inkl. 2 Tüten Schrauben (je 10 Stk.)	
Auf Anfrage auch einzeln erhältlich.		

RabaRin® BRS 60 - BR - VB /AZM Balkonrinnen-Verbinder in aluzinkmetalllic, 10 cm Breite





Listenpreis	18,64 € / Stk.	
Artikelnummer	05RR0BR50AZM060BR0VB010	
Verkaufseinheit	1 Stück / Karton	
EAN-Code	4250832405337	

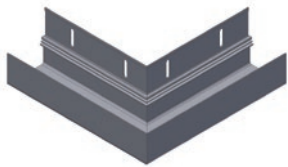

Randbalkonrinnensysteme
RabaRin® BRS 60

RabaRin® BRS 60 - BR-AE 90° / AZM Balkonrinnenecke – als dichtgeschweißte Außenecke 90° in aluzinkmetallic



Listenpreis	119,89 € / Stk.	
Artikelnummer	05RR0BR50AZM060BR0AE090	
Verkaufseinheit	1 Stück / Karton	
EAN-Code	4250832405368	
	1x Außenecke	
	OPTIONAL dazu kaufen Abdeckblende als Eckstück zum Verkleben!	

RabaRin® BRS 60 - BR-AE 135° / AZM Balkonrinnenecke als dichtgeschweißte Außenecke 135° in aluzinkmetallic

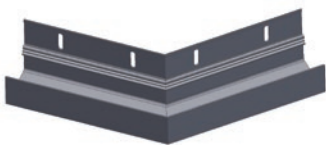

Listenpreis	221,06 € / Stück	
Artikelnummer	05RR0BR50AZM060BR0AE0135	
Verkaufseinheit	1 Stück / Karton	
EAN-Code	4250832405429	
	1x Außenecke	

RabaRin® BRS 60 - BR-IE 90° / AZM Balkonrinnenecke als dichtgeschweißte Innenecke 90° in aluzinkmetallic

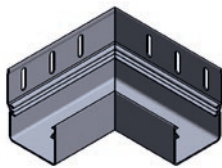

Listenpreis	221,06 € / Stück	
Artikelnummer	05RR0BR50AZM060BR0IE090	
Verkaufseinheit	1 Stück / Karton	
EAN-Code	4250832405436	
	1x Innenecke	

RabaRin® BRS 60 - BR-AS-L / AZM Balkonrinnen-Ablaufstück mit dichtgeschweißtem Enddeckel- linke Seite in aluzinkmetallic



Listenpreis	192,36 € / Stück	
Artikelnummer	05RR0BR50AZM060BR0ASOL	
Verkaufseinheit	1 Stück / Karton	
EAN-Code	4250832405382	
	1x Ablaufstück als linkes Endstück 0,25 m lang	

RabaRin® BRS 60 - BR-AS-R / AZM Balkonrinnen-Ablaufstück mit dichtgeschweißtem Enddeckel- rechte Seite in aluzinkmetallic



Listenpreis	192,36 € / Stück	
Artikelnummer	05RR0BR50AZM060BR0ASOR	
Verkaufseinheit	1 Stück / Karton	
EAN-Code	4250832405399	
	1x Ablaufstück als rechtes Endstück 0,25 m lang	

RabaRin® BRS 60 - BR-ES-L / AZM Balkonrinnen-Endstück mit dichtgeschweißtem Enddeckel - linke Seite in aluzinkmetallic

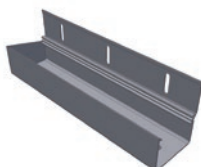

Listenpreis	129,99 € / Stück	
Artikelnummer	05RR0BR50AZM060BR0ESOL	
Verkaufseinheit	1 Stück / Karton	
EAN-Code	4250832405405	
	1x Endstück 0,25 m lang links	

RabaRin® BRS 60 - BR-ES-R / AZM Balkonrinnen-Endstück mit dichtgeschweißtem Enddeckel – rechte Seite in aluzinkmetallisch

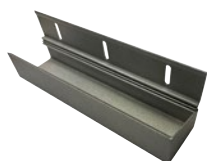

Listenpreis	129,99 € / Stück	
Artikelnummer	05RR0BRS0AZM060BROES0R	
Verkaufseinheit	1 Stück / Karton	
EAN-Code	4250832405412	
	1x Endstück 0,25 m lang rechts	

RabaRin® BRS 60 - AB /AZM 1,00 m Abdeckblende für Rinnensystem höhenverstellbar in aluzinkmetallisch , L = 1,00 m



Listenpreis	37,50 € / Stück	
Artikelnummer	05RR0BRS0AZM060AB	
Verkaufseinheit	1 Stück / Karton	
EAN-Code	4250832405917	

RabaRin® BRS 60 - AB /AZM 0,25 m Abdeckblende für Rinnensystem höhenverstellbar in aluzinkmetallisch , L = 0,25 m



Listenpreis	BRS 60 - AB /AZM € / Stück	
Artikelnummer	05RR0BRS0AZM060AB025	
Verkaufseinheit	1 Stück / Karton	
EAN-Code	4250832404675	

RabaRin® BRS 60 - BR-DE / ATM Balkonrinnen-Set Direkteinhangsystem in anthrazitmetallisch



Listenpreis	125,10 € / Stk.; 53,23 € / m	
Artikelnummer	05RR0BRS0ATM060BR0DE0235	
Verkaufseinheit	1 Stück / Karton	
EAN-Code	4250832405740	
	1x 2,35 m Balkonrinne mit Direkteinhang	

RabaRin® BRS 60 - BR-DE-ES-L / ATM Balkonrinnen-Direkteinhang Endstück mit dichtgeschweißtem Enddeckel – linke Seite in anthrazitm.



Listenpreis	49,53 € / Stk.	
Artikelnummer	05RR0BRS0ATM060BR0DE0ES1L	
Verkaufseinheit	1 Stück / Karton	
EAN-Code	4250832405030	
	1x 0,25 m Balkonrinnenendstück Direkteinhang links	

RabaRin® BRS 60 - BR-DE-ES-R / ATM Balkonrinnen-Direkteinhang Endstück mit dichtgeschweißtem Enddeckel – rechte Seite in anthrazitm.



Listenpreis	49,53 € / Stk.	
Artikelnummer	05RR0BRS0ATM060BR0DE0ES1R	
Verkaufseinheit	1 Stück / Karton	
EAN-Code	4250832406136	
	1x 0,25 m Balkonrinnenendstück Direkteinhang rechts	



Randbalkonrinnensysteme
RabaRin® BRS 60

RabaRin® BRS 60 - BR-DE-AE 90° / ATM Balkonrinnenecke Direkteinhang- als dichtgeschweißte Außenecke 90° in anthrazitmetallic

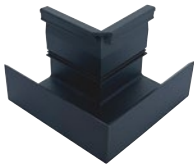

Listenpreis	121,80 € / Stk.
Artikelnummer	05RR0BR50ATM060BR0DEAE090
Verkaufseinheit	1 Stück / Karton
EAN-Code	4250832405993



RabaRin® BRS 60 - BR / ATM Balkonrinnen-Set in anthrazitmetallic



Listenpreis	72,18 € / Stk.; 30,71 € / m
Artikelnummer	05RR0BR50ATM060BR0235
Verkaufseinheit	1 Stück / Karton
EAN-Code	4250832405528
	1 Stk. Balkonrinne a 2,35 m höhenverstellbar



RabaRin® BRS 60 - RH / ATM Rinnenhalterprofil-Set in anthrazitmetallic



Listenpreis	149,02 € / Set
Artikelnummer	05RR0BR50ATM060RH0SET
Verkaufseinheit	1 Set / Karton
EAN-Code	4250832405597
	2 Stk. Rinnenhalterprofil mit jeweils 1,50 m Länge inkl. 2 Tüten Schrauben (je 10 Stk.)



1 Set



ab 2 Sets

Auf Anfrage auch einzeln erhältlich.

RabaRin® BRS 60 - BR-AE 90° / ATM Balkonrinnenecke - als dichtgeschweißte Außenecke 90° in anthrazitmetallic



Listenpreis	119,89 € / Stk.
Artikelnummer	05RR0BR50ATM060BR0AE090
Verkaufseinheit	1 Stück / Karton
EAN-Code	4250832405610



1x Außenecke
OPTIONAL dazu kaufen Abdeckblende als Eckstück zum Verkleben.

RabaRin® BRS 60 - BR-AE 135° / ATM Balkonrinnenecke als dichtgeschweißte Außenecke 135° in anthrazitmetallic



Listenpreis	221,06 € / Stück
Artikelnummer	05RR0BR50ATM060BR0AE0135
Verkaufseinheit	1 Stück / Karton
EAN-Code	4250832405665



1x Außenecke

RabaRin® BRS 60 - BR-IE 90° / ATM Balkonrinnenecke als dichtgeschweißte Innenecke 90° in anthrazitmetallic

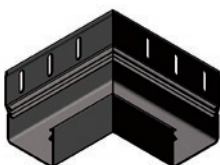

Listenpreis	221,06 € / Stück
Artikelnummer	05RR0BR50ATM060BR0IE090
Verkaufseinheit	1 Stück / Karton
EAN-Code	4250832405672



1x Innenecke

RabaRin® BRS 60 - BR-AS-L / ATM Balkonrinnen-Ablaufstück mit dichtgeschweißtem Enddeckel- linke Seite in anthrazitmetalllic



Listenpreis	192,36 € / Stück	
Artikelnummer	05RR0BRS0ATM060BR0AS0L	
Verkaufseinheit	1 Stück / Karton	
EAN-Code	4250832405627	
1x Ablaufstück als linkes Endstück 0,25 m lang		

RabaRin® BRS 60 - BR-AS-R / ATM Balkonrinnen-Ablaufstück mit dichtgeschweißtem Enddeckel- rechte Seite in anthrazitmetalllic



Listenpreis	192,36 € / Stück	
Artikelnummer	05RR0BRS0ATM060BR0AS0R	
Verkaufseinheit	1 Stück / Karton	
EAN-Code	4250832405634	
1x Ablaufstück als rechtes Endstück 0,25 m lang		

RabaRin® BRS 60 - BR-ES-L / ATM Balkonrinnen-Endstück mit dichtgeschweißtem Enddeckel - linke Seite in anthrazitmetalllic



Listenpreis	129,99 € / Stück	
Artikelnummer	05RR0BRS0ATM060BR0ES0L	
Verkaufseinheit	1 Stück / Karton	
EAN-Code	4250832405641	
1x Endstück 0,25 m lang links		

RabaRin® BRS 60 - BR-ES-R / ATM Balkonrinnen Endstück mit dichtgeschweißtem Enddeckel - rechte Seite in anthrazitmetalllic



Listenpreis	129,99 € / Stück	
Artikelnummer	05RR0BRS0ATM060BR0ES0R	
Verkaufseinheit	1 Stück / Karton	
EAN-Code	4250832405658	
1x Endstück 0,25 m lang rechts		

RabaRin® BRS 60 - AB / ATM 1,00 m Abdeckblende für Rinnensystem höhenverstellbar in anthrazitmetalllic, L = 1,00 m



Listenpreis	37,50 € / Stück	
Artikelnummer	05RR0BRS0ATM060AB	
Verkaufseinheit	1 Stück / Karton	
EAN-Code	4250832405795	

RabaRin® BRS 60 - AB / ATM 0,25 m Abdeckblende für Rinnensystem höhenverstellbar in anthrazitmetalllic, L = 0,25 m



Listenpreis	9,50 € / Stück	
Artikelnummer	05RR0BRS0ATM060AB025	
Verkaufseinheit	1 Stück / Karton	
EAN-Code	4250832402572	



RabaRin® BRS 60 - BR-VB / ATM Balknrinnen-Verbinder in anthrazitmetallisch, 10 cm Breite



Listenpreis	18,64 € / Stk.
Artikelnummer	05RR0BR50ATM060BR0VB010
Verkaufseinheit	1 Stück / Karton
EAN-Code	4250832405542



RabaRin® BRS-SMG Schutz- und Laubgitter für Balknrinneneinlage, 2500 mm x 50/30 mm, schwarz



Listenpreis	45,65 € / Stk.; 18,26 € / m
Artikelnummer	05RR0SMG01000053
Verkaufseinheit	1 Stück / Karton
Maße	2500 mm x 50 / 30 mm
EAN-Code	4250832405535



Aus dauerhaft witterungsbeständigen Aluminium, pulverlackbeschichtet in schwarz.

Balknrinnensystem

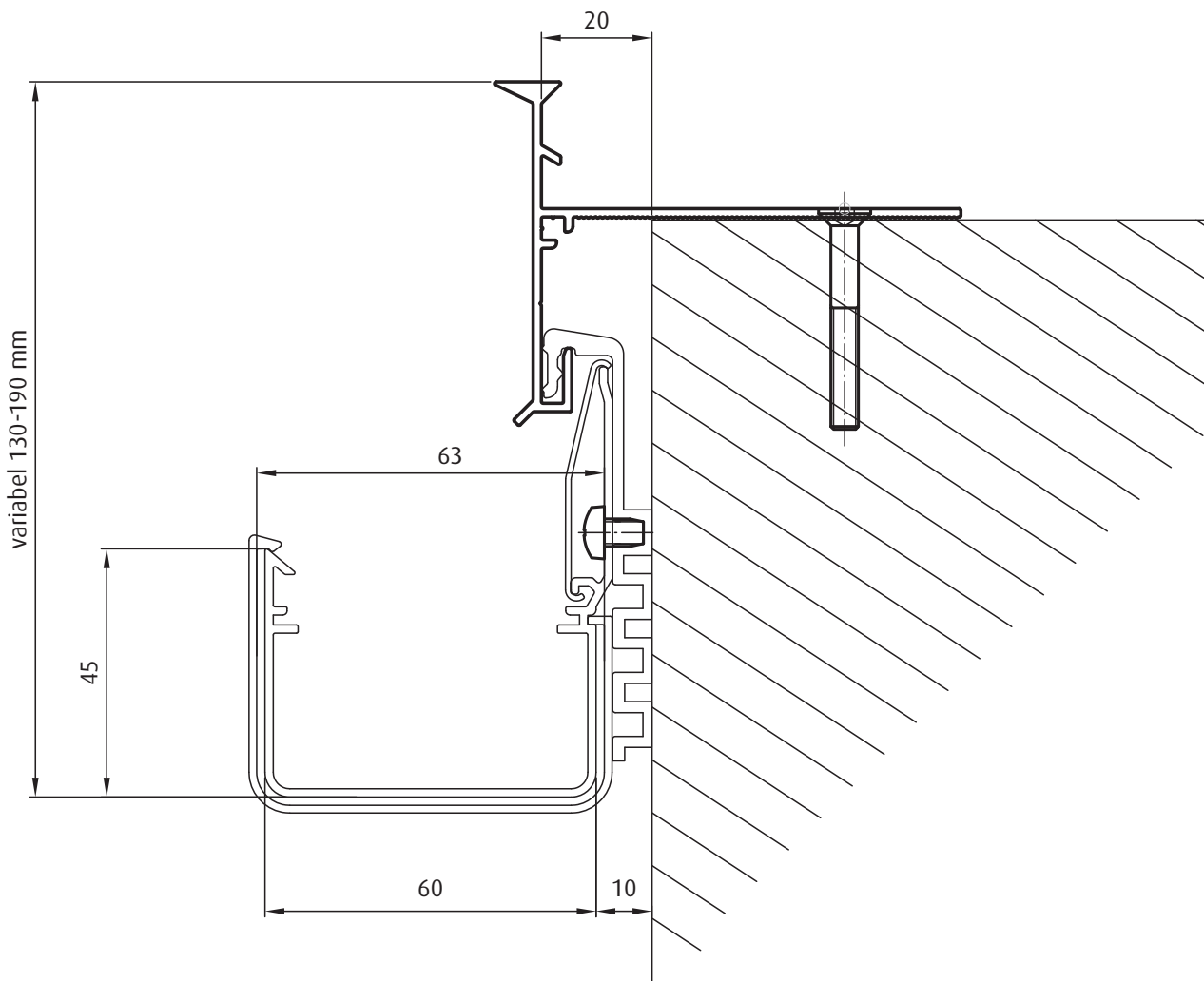

RabaRin® RDK Balkonrinnendichtkleber für Verbinder im Farbton schwarz



Listenpreis	37,31 € / Kartusche
Artikelnummer	05RR0RDK0PU0310
Verkaufseinheit	1 Kartusche / 290 ml
EAN-Code	4250832405054
im Farbton schwarz	



Balkonrinnen-Direkteinhangsystem

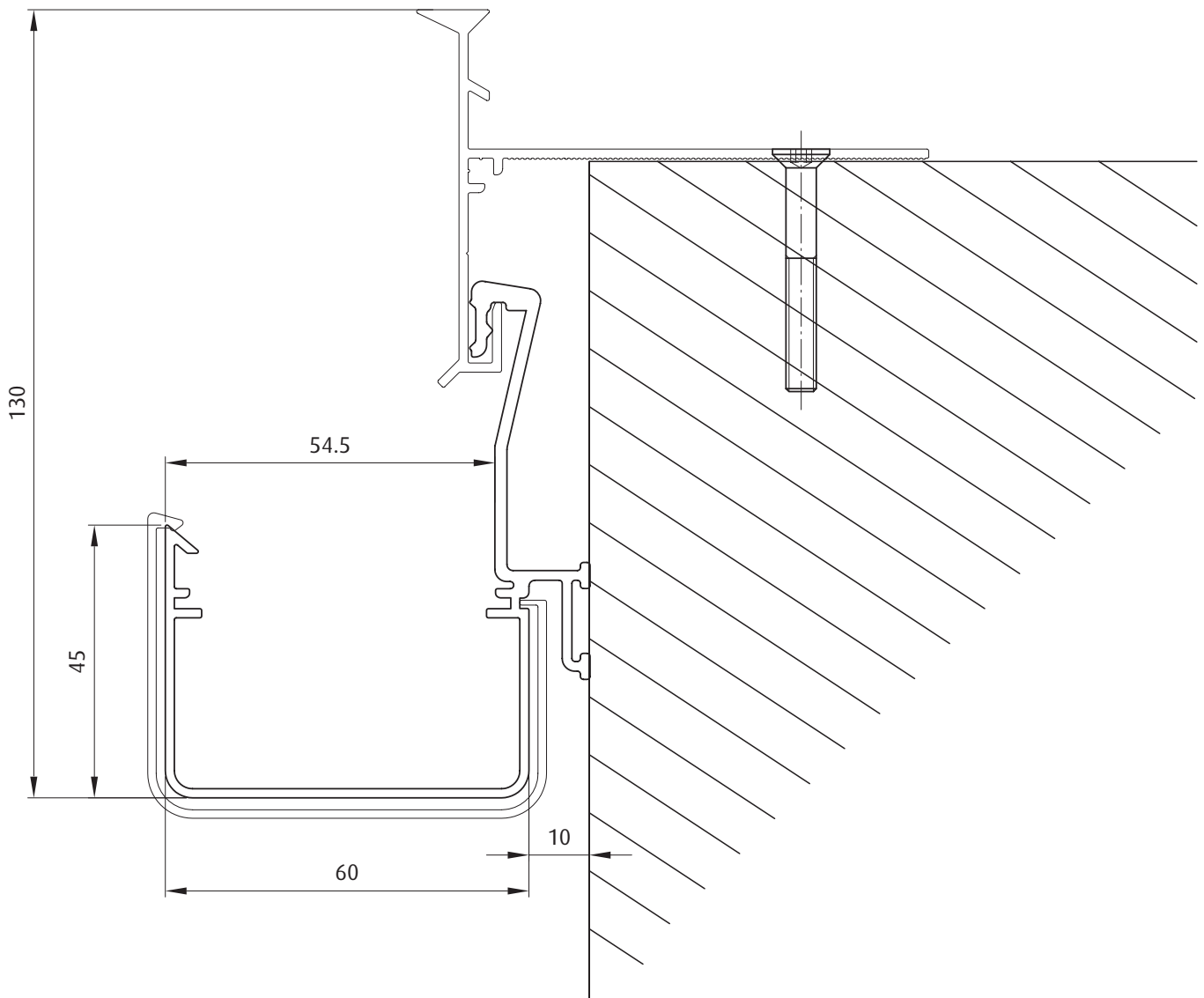



Das Balkonrinnen-Komplettsystem

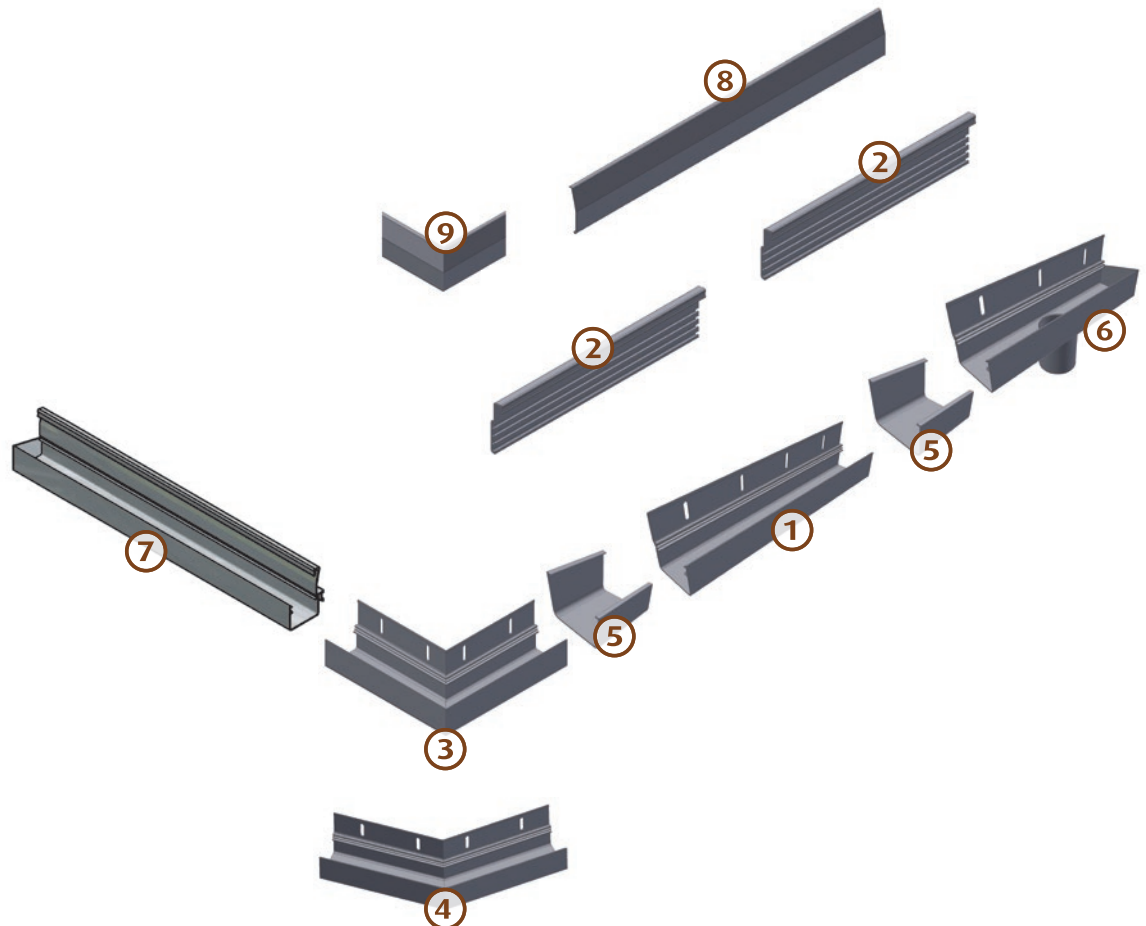

① RabaRin® BRS 60 - BR

Balkonrinne als 2,50 m langes Profil

② RabaRin® BRS 60 - RH

Rinnenhalter – bis ca. 30 mm Höhenverstellung
als ca. 10 cm Abschnitt einsetzbar

③ RabaRin® BRS 60 - BR-AE 90°

Balkonrinnen-Außenecke 90°

④ RabaRin® BRS 60 - BR-AE 135°

Balkonrinnen-Ecke individual

⑤ RabaRin® BRS 60 - BR-VB

Balkonrinnenverbinder

⑥ RabaRin® BRS 60 - BR-AS

Balkonrinnenablaufstück mit
einem dichtgeschweißtem Enddeckel

⑦ RabaRin® BRS 60 - BR-DE-ES-L

Balkonrinnen-Direkteinhang Endstück mit einem
dichtgeschweißtem Enddeckel

⑧ RabaRin® BRS 60 - BR-AB

Balkonrinnen-Abdeckblende

⑨ RabaRin® BRS 60 - BR-AB/AE

Balkonrinnen-Abdeckblende – als verklebbare Außenecke

RabaRin® FRS ist ein Aluminium-Fallrohrsystem, das das Wasser aus der Balkonrinne gezielt abführt. Es eignet sich perfekt in Kombination mit den Komplett-Systemen RabaFin® DRP Randabschlussprofilen und RabaRin® BRS Balkonrinnensystem.



Produktvorteile

- ▷ Einfaches, schnelles Stecksystem
- ▷ Spezielle Pulverlackbeschichtung in „Aluzinkmetallic“ (AZM) oder „Anthrazitmetallic“ (ATM)
- ▷ Komplettsystem mit 3 verschiedenen Bögen / Verbindern / Abzweigen in DN 60 / DN 76 (optional in DN 100)
- ▷ Inklusive Dichtlippe/Gummi-Flexadapter für Beweglichkeit beim Anschluss des Fallrohres



Anwendungsbereich

- ▷ Zur Wasserableitung aus den Rinnen, die der ersten und zweiten Entwässerungsebene von Dachterrassen, Balkonen, Terrassen usw. dienen
- ▷ Perfekt kombinierbar im Komplettsystem mit dem RabaFin® DRP und ARP Randabschlusssystem

RabaRin® FRS 60-FR / AZM Fallrohr DN 60 in aluzinkmetallic



Listenpreis	69,27 € / Stk.; 34,64 € / m	
Artikelnummer	05RR0FRS0AZM0600FR	
Verkaufseinheit	1 Stück / Karton	
EAN-Code	4250832405177	1x Fallrohr 2,0 m (Rohrschelle, Bundstockschraube, Gummi-Flexadapter separat bestellen, Preise auf Anfrage)
Einzelverkauf der Produkte, Preise auf Anfrage.		

RabaRin® FRS 60-VB / AZM Fallrohrverbinder für Fallrohr DN 60 in aluzinkmetallic



Listenpreis	31,00 € / Stk.	
Artikelnummer	05RR0FRS0AZM0600VB	
Verkaufseinheit	1 Stück / Karton	
EAN-Code	4250832405207	



RabaRin® FRS 60-BO 72° / AZM Fallrohrbogen in DN 60 - 72° Abzweig in aluzinkmetallisch



Listenpreis	39,81 € / Stk.
Artikelnummer	05RR0FRS0AZM0600B072
Verkaufseinheit	1 Stück / Karton
EAN-Code	4250832405191



RabaRin® FRS 60-BO 40° / AZM Fallrohrbogen in DN 60 - 40° Abzweig in aluzinkmetallisch



Listenpreis	39,81 € / Stk.
Artikelnummer	05RR0FRS0AZM0600B040
Verkaufseinheit	1 Stück / Karton



RabaRin® FRS 60-BO 60° / AZM Fallrohrbogen in DN 60 - 60° Abzweig in aluzinkmetallisch



Listenpreis	39,81 € / Stk.
Artikelnummer	05RR0FRS0AZM0600B060
Verkaufseinheit	1 Stück / Karton



RabaRin® FRS 60-FAB 60/60° / AZM Fallrohrabzweig in DN 60 in DN 60 in aluzinkmetallisch



Listenpreis	75,60 € / Stk.
Artikelnummer	05RR0FRS0AZM0600FAB6060
Verkaufseinheit	1 Stück / Karton



RabaRin® FRS-GFA Gummi-Flexadapter für Fallrohr, Fallrohrverbinder sowie Fallrohrbogen im Farbton schwarz



Listenpreis	10,55 € / Stk.
Artikelnummer	05RR0FRS0GFA
Verkaufseinheit	1 Stück / Beutel
EAN-Code	4250832405313



RabaRin® FRS 60-FR / ATM Fallrohr DN 60 in anthrazitmetallisch



Listenpreis	69,27 € / Stk.; 34,64 € / m	
Artikelnummer	05RR0FRS0ATM0600FR	
Verkaufseinheit	1 Stück / Karton	
Set bestehend aus	1x Fallrohr 2,0 m (Rohrschelle, Bundstockschraube, Gummi-Flexadapter separat bestellen, Preise auf Anfrage)	
EAN-Code	4250832406273	
Einzelverkauf der Produkte, Preise auf Anfrage.		

RabaRin® FRS 60-VB / ATM Fallrohrverbinder für Fallrohr DN 60 in anthrazitmetallisch



Listenpreis	31,00 € / Stk.
Artikelnummer	05RR0FRS0ATM0600VB
Verkaufseinheit	1 Stück / Karton
EAN-Code	4250832405245



RabaRin® FRS 60-BO 72° / ATM Fallrohrbogen in DN 60 - 72° Abzweig in anthrazitmetallisch



Listenpreis	39,81 € / Stk.
Artikelnummer	05RR0FRS0ATM0600BO72
Verkaufseinheit	1 Stück / Karton
EAN-Code	4250832405252



RabaRin® FRS 60-BO 40° / ATM Fallrohrbogen in DN 60 - 40° Abzweig in anthrazitmetallisch



Listenpreis	39,81 € / Stk.
Artikelnummer	05RR0FRS0ATM0600BO40
Verkaufseinheit	1 Stück / Karton



RabaRin® FRS 60-BO 60° / ATM Fallrohrbogen in DN 60 - 60° Abzweig in anthrazitmetallisch



Listenpreis	39,81 € / Stk.
Artikelnummer	05RR0FRS0ATM0600BO60
Verkaufseinheit	1 Stück / Karton



RabaRin® FRS 60-FAB 60/60° / ATM Fallrohrabzweig in DN 60 in DN 60 in anthrazitmetallisch



Listenpreis	75,60 € / Stk.
Artikelnummer	05RR0FRS0ATM0600FAB6060
Verkaufseinheit	1 Stück / Karton



RabaRin® FRS-GFA Gummi-Flexadapter für Fallrohr, Fallrohrverbinder sowie Fallrohrbogen im Farbton schwarz



Listenpreis	10,55 € / Stk.
Artikelnummer	05RR0FRS0GFA
Verkaufseinheit	1 Stück / Beutel
EAN-Code	4250832405313



RabaRin® FRS 60-FAB 76/60° / TZK Fallrohrabzweig in DN 60 in DN 76 in titanzink



Listenpreis	59,40 € / Stk.
Artikelnummer	05RR0FRS0TZK0600FA
Verkaufseinheit	1 Stück / Karton
EAN-Code	4250832406235





BAUSYSTEME
Mit Sicherheit innovativ.

HydraDrain®



Flächendrainagesysteme

**Multifunktionale, kapillarpassive und entkoppelnde
Flächendrainagematten mit variabler Entwässerungsmöglichkeit**

**„Die Flächendrainagematte HydraDrain® MDM 13-HB ist
für uns die Nummer 1 in Qualität und Funktion...“**

„Unsere Firma Milko Duut in Riedstadt hat den Ruf für höchste Qualität und Langlebigkeit unserer fertigen Arbeiten. Daher setzen wir gerade im Außenbereich auf die besten Produkte, welche uns von der Verarbeitung hin bis zur langlebigen Funktionsqualität begeistern. Egal ob bei loser Verlegung, punktweise fixierten Belägen oder bei fester Verlegung auf drainagefähigen Estrichen – wir setzen auf die multifunktionale, kapillarpassive Flächendrainagematte HydraDrain® MDM 13-HB.“

„Wir schätzen besonders die hervorragende Anpassung der Matte am abgedichteten Untergrund, die unvergleichbar hohe Druckstabilität sowie die richtungsunabhängigen Verlegerichtung mit dem beiden Seiten überstehenden Panzer-Glasgittergewebe. Von Anfang an hat uns das innovative sowie handliche Klappformat als Drainageplatte überzeugt.“



Milko Duut, Geschäftsführer
Milko Duut außergewöhnliche
Bäder/Balkone, Riedstadt



Weitere technische
Informationen:





BAUSYSTEME
Mit Sicherheit innovativ.

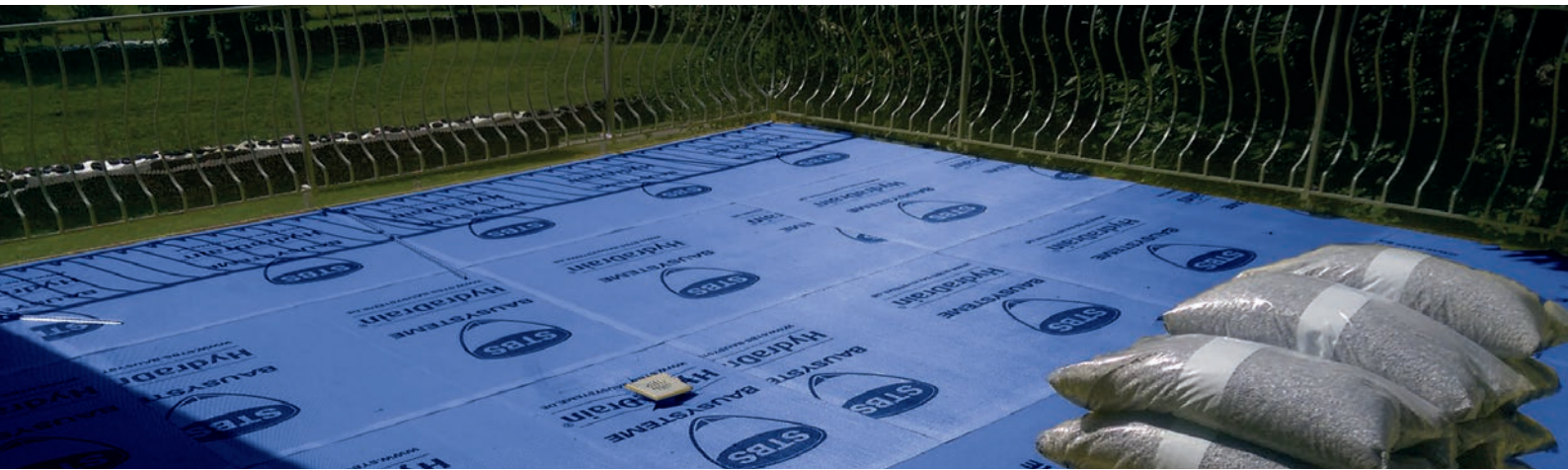

Inhaltsverzeichnis

		Seite
HydraDrain® MDM 4-HB	Multi-Drainagematte insbesondere für Steinteppich-Beläge, sowie auch für Drainmörtel und lose Verlegung mit 4 mm Aufbauhöhe für hochbelastete Bereiche geeignet	102
HydraDrain® MDM 13-HB	Multi-Drainagematte für Drainmörtel, Steinteppiche und lose Verlegung mit 13 mm Aufbauhöhe für hochbelastete Bereiche geeignet	103
HydraDrain® DMR-U	Drainmörtelring für Drainmörtel-Stelzlager	104
HydraDrain® DBD 7	Dünnbett-Drainagematte für direkte Verlegung von Belägen sowie für die punktuelle Fixierung von Keramikplatten sowie Natur- und Betonwerkstein mit 7 mm Aufbauhöhe	105
HydraDrain® PZW-SK	Panzerwinkel selbstklebend für alle HydraDrain® Drainagematten für die Stufenausführung	106
HydraDrain® EKD 8	Die Objekt-Flächendrainage für Drainmörtel-Estriche mit 8 mm Aufbauhöhe	107
HydraDrain® EKD 16	Die Objekt-Flächendrainage für Drainmörtel-Estriche mit 16 mm Aufbauhöhe	108
HydraDrain® SKD 8	Die Objekt-Flächendrainage für lose Verlegung wie Splitt oder Kies mit 8 mm Aufbauhöhe	109
HydraDrain® STA 5	Selbstklebendes Spezial-Glasgittergewebe für die Verbindung der Stöße aller HydraDrain-Drainagematten sowie für die Entkopplungsmatte DimaMat® SPZ 1	110



HydraDrain® MDM 4-HB ist eine multifunktionale, kapillarpassive Flächendrainagematte mit variabler Entwässerungsrichtung und 4 mm Aufbauhöhe. Sie besitzt ein hochwertiges „STPZ“ Panzergitter, das eine stabile Oberfläche bei höchster Druckfestigkeit bietet. Ein innovatives Klappformat sorgt für ein angenehmes Handling, schnelle Verlegung und eine perfekte Anpassung an den Untergrund.



Produktvorteile

- ▷ Für Drainmörtel, Split / Kies, Spezial-Klebemörtel sowie Dekor-Drainbeschichtungen und Steinteppiche
- ▷ Höchste Ablaufleistung in allen Richtungen
- ▷ Höchste Druckfestigkeit für Begehbarkeit bei Verlegung
- ▷ Im innovativem Klappformat
- ▷ Perfekte Anpassung an den Untergrund
- ▷ Mit CE-Zulassung und Prüfbericht
- ▷ Druckfestigkeit: 1200 kPa (120 t / m²)



Anwendungsbereich

- ▷ Für den Einsatz der Steinteppichplatten zur Drainbeschichtung passend mit dem RabaFin® DRP 16 Drainrandabschlussprofil
- ▷ Für die Verlegung von Dekor-Drainbeschichtungen MortaColl® PLH 300 / PUR 500 / DDK 2-4

HydraDrain® MDM 4-HB kapillarpassive Multi-Drainagematte in 4 mm Höhe speziell für Steinteppiche im handlichen Plattenformat

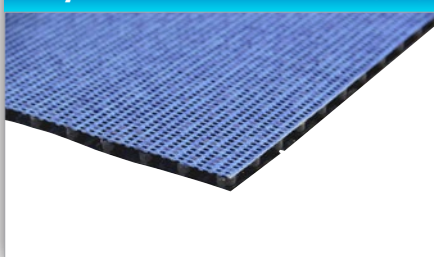

Listenpreis	847,09 € / Krt.; 45,54 € / m ²	
Artikelnummer	02HD0MDM0HB4	
Verkaufseinheit	10 Platten je 1,86 m ² / Karton (= 18,6 m ²)	
Maße	1,20 x 1,55 = 1,86 m ²	
EAN-Code	4250832400660	
Palette	10 Kartons = 186 m ²	



BAUSYSTEME
Mit Sicherheit innovativ.



Flächendrainagesysteme
HydraDrain® MDM 13-HB

HydraDrain® MDM 13-HB ist eine multifunktionale, kapillarpassive Flächendrainagematte mit variabler Entwässerungsrichtung und 13 mm Aufbauhöhe. Sie besitzt ein hochwertiges „STPZ“ Universalgitter, das eine stabile Oberfläche bei höchster Druckfestigkeit bietet. Ein innovatives Klappformat sorgt für ein angenehmes Handling, schnelle Verlegung und eine perfekte Anpassung an den Untergrund.



Produktvorteile

- ▷ Für Drainmörtel, Split / Kies , Spezial-Klebemörtel sowie Dekor-Drainbeschichtungen und Steinteppiche - im System mit LKW befahrbar
- ▷ Höchste Ablaufleistung in allen Richtungen
- ▷ Höchste Druckfestigkeit für Begehbarkeit bei Verlegung
- ▷ Im innovativem Klappformat
- ▷ Plattenformat – Perfekte Anpassung an den Untergrund
- ▷ Mit CE-Zulassung und Prüfbericht
- ▷ Druckfestigkeit: 1200 kPa (120 t / m²)



Anwendungsbereich

- ▷ Für selbstliegende Beläge auf ungebundenen, gewaschenen Kies- / Splittbettausgleichsschichten
- ▷ Für die punktweise Fixierung von Belägen im „MortaColl® Batzen-Verfahren“
- ▷ Für die feste Verlegung mit Einkornmörtel
- ▷ Für die feste Verlegung mit dem dünn-schichtigen Drainestrichsystem MortaColl® EPH 100 / DRK 2-3
- ▷ Für die Verlegung von Dekor-Drainbeschichtungen MortaColl® PLH 300 / DDK 2-4
- ▷ Befahrbar für LKW bis zu 3,5 t je nach Konstruktionsaufbau (siehe techn. Datenblatt)

HydraDrain® MDM 13-HB kapillarpassive Multi-Drainagematte, hochbelastbar in 13 mm Höhe



Listenpreis	691,81 € / Krt.; 46,49 € / m ²	
Artikelnummer	02HD0MDM000HB13	
Verkaufseinheit	8 Platten (14,88 m ²) / Karton	
Maße	1,20 x 1,55 = 1,86 m ²	
Palette	5 Karton = 74,40 m ²	
EAN-Code	4250832400684	



HydraDrain® DMR-U ist ein Drainmörtelring, der als Verlegehilfe bei großformatigen Plattenelementen auf Terrassen und Balkonen dient. Der Drainmörtelring kann auf die benötigte Mörtelhöhe individuell zugeschnitten werden. Die Ringe werden an den Fugenkreuzpunkten der Plattenelementen mit Mörtel ausgefüllt und darauf die Platten verlegt.



Produktvorteile

- ▷ Für Drainmörtel und Spezial-Klebemörtel
- ▷ Feste Verlegung auf Drainagematte
- ▷ Einfache Verlegung, da Mörtel im Ring bleibt
- ▷ Durchmesser 22,7 cm
- ▷ 1,00 m Rohr kann individuell gekürzt werden
- ▷ Die Lochung des Gitters beschleunigt die Austrocknung / Belüftung



Anwendungsbereich

- ▷ Für die punktweise Fixierung von Belägen im Drainmörtel-Stelzlagersystem
- ▷ Bei höheren Ausgleichen von Höhendifferenzen in der Fläche

Verbrauch ca. je m², in der Fläche zur Kalkulation:

Plattenformat in cm	Stückzahl in Stk.	Plattenformat in cm	Stückzahl in Stk.
25 x 25	16	50 x 50	4
30 x 30	12	60 x 60	3
40 x 40	7	80 x 80	7
40 x 60	5	100 x 50	4

HydraDrain® DMR-U Drainmörtelring für Stelzlager – individuell



Listenpreis	20,00 € / Stück (Netto-Sonderpreis)	
Artikelnummer	02HD0DMR000U	
Verkaufseinheit	1 Rohr / 1 m Höhe (zuschneidbar individuell)	
Maße	22,7 cm Durchmesser / 100 cm Höhe	
EAN-Code	4250832400585	
Solange Vorrat reicht		

**Auslauf-
artikel**

HydraDrain® DBD 7 ist eine kapillarpassive Flächendrainagematte mit variabler Entwässerungsrichtung und 7 mm Aufbauhöhe, speziell für die Verlegung im Dünnbett oder für die Fixierung von keramischen Plattenbelägen wie auch Naturstein im MortaColl® „Batzenverfahren“. Ein innovatives Klappformat sorgt für ein angenehmes Handling, schnelle Verlegung und eine perfekte Anpassung an den Untergrund.



Produktvorteile

- ▷ Höchste Ablaufleistung in allen Richtungen
- ▷ Höchste Druckfestigkeit für Begehbarkeit bei Verlegung
- ▷ Im innovativem Klappformat
- ▷ Keine Stoßbänder erforderlich da zweiseitige Gewebeüberlappung (wenn die rückseitige eingeschnittene Noppe entfernt wird), ansonsten ist eine Seite mit dem HydraDrain® STA 5 Stoßgitter abzukleben
- ▷ Perfekte Anpassung an den Untergrund
- ▷ Mit CE-Zulassung und Prüfbericht
- ▷ Innovatives Doppel-Gittergewebe für perfekte Durchtrocknung
- ▷ Druckfestigkeit: 500 kPa (50 t / m²)





Anwendungsbereich

- ▷ Für die feste Verlegung von keramischen Belägen im Dünnbett
- ▷ Für die Fixierung von keramischen Plattenbelägen wie auch Naturstein im MortaColl® „Batzenverfahren“
- ▷ Die Dünnbett-Drainagematte wird auf der Abdichtungsebene verklebt oder mit DimaSeal® PRM-PP fixiert

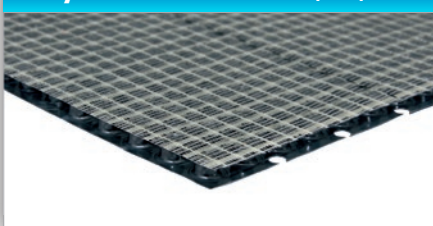

HydraDrain® DBD 7 kapillarpassive Dünnbett-Drainagematte in 7 mm Höhe speziell für verklebte und fixierte Beläge



Listenpreis	814,68 € / Krt.; 36,50 € / m ²	 Auslauf- artikel
Artikelnummer	02HD0DBD00007	
Verkaufseinheit	12 Platten je 1,86 m ² im Karton (= 22,32 m ²)	
Maße	1,20 x 1,55 = 1,86 m ²	
Palette	5 Karton = 111,60 m ²	
EAN-Code	4250832400639	



HydraDrain® PZW-SK ist ein selbstklebender Panzerwinkel, der speziell für die Stufenausführung mit HydraDrain® Flächendrainagematten entwickelt wurde. Dieser stabilisiert den Knickbereich der Stufe und verhindert, dass Kleber die Drainkanäle verstopft sowie bei höherer Wasserführung in den Drainkanälen keine rückwärtige Feuchtigkeit im Knickbereich austritt.

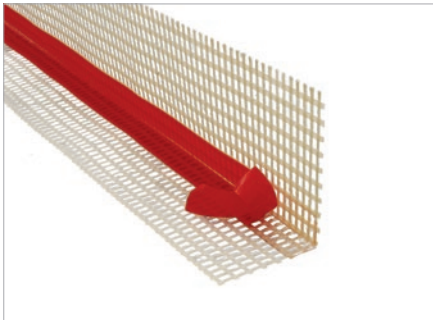

Produktvorteile

- Höchste Ablaufleistung entlang der Stufe
- Höchste Druckfestigkeit für Begehbarkeit bei Verlegung
- Selbstklebend für eine schnelle Verarbeitung
- Gewährleistet einen ungehinderten Durchlauf der Drainkanäle
- Kein zusätzliches Stufengitter als Bewehrung erforderlich
- Auch bei runden Stufen einsetzbar
- Rückseitige Feuchtigkeitssperre
- Beidseitig stark klebend

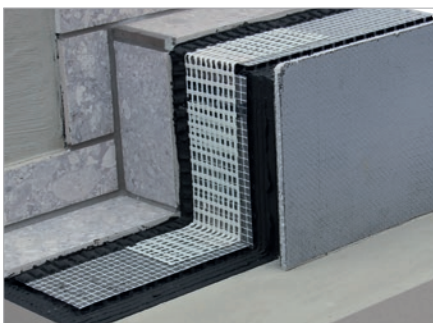

Anwendungsbereich

- Für die feste Verlegung von keramischen Belägen im Dünnbett als Stufenausführung
- Für die feste Verlegung mit Einkornmörtel (ZE oder EP)
- Für die feste Verlegung mit dem dünn-schichtigen Drainestrichsystem MortaColl® EPH 100 / DRK 2-3
- Kombinierbar mit allen HydraDrain® MDM- und DBD-Flächendrainagematten
- Anwendbar auch für „die Innen-Stufe“ (nur zwingend anzuwenden bei Ausführung mit der Dünnbettdrainage HydraDrain® DBD 7 mit 10 mm keramischen Belag)

HydraDrain® PZW-SK Panzerwinkel selbstklebend für die Anwendung im Stufenbereich

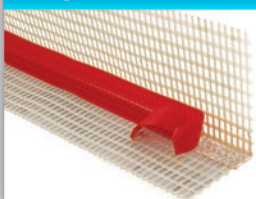

Listenpreis	33,24 € / Stk.; 28,91 € / m	
Artikelnummer	02HD0PZW0SK120	
Verkaufseinheit	1 Stück / Folie (1,15 lfm.)	
Maße	Schenkel: 100 x 150 mm / Länge 1150 mm	
EAN-Code	4250832400455	

HydraDrain® EKD 8 ist eine kapillarpassive Flächendrainagematte mit variabler Entwässerungsrichtung und 8 mm Aufbauhöhe. Sie besitzt oberseitig ein schiebefestes Glasgittergewebe, welches vorzugsweise für zementäre sowie EP-basierende Drainmörtel geeignet ist.



Produktvorteile

- ▷ Hohe Ablaufleistung in allen Richtungen
- ▷ Hohe Druckfestigkeit für Begehbarkeit bei Verlegung (500 kPa = 50 t / m²)
- ▷ Keine Stoßbänder erforderlich, da einseitiger Gewebeüberstand
- ▷ Gewährleistet hohen Wasserdurchfluss durch das Gewebe, ohne sich zuzusetzen
- ▷ Perfekte Lastverteilung und Schutz der Abdichtungsebene
- ▷ Mit CE-Zulassung und Prüfbericht



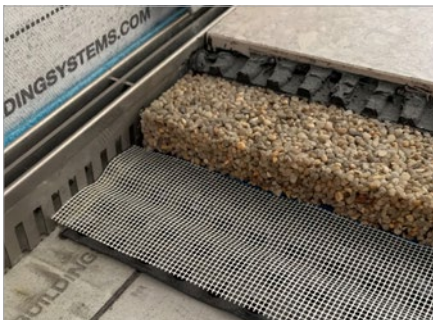

Anwendungsbereich

- ▷ Für die feste Verlegung keramischer Beläge mit Einkornmörtel (ZE oder EP-Basiert)
- ▷ Für die feste Verlegung mit dem dünn-schichtigen Drainestrichsystem MortaColl® EPH 100 / DRK 2-3

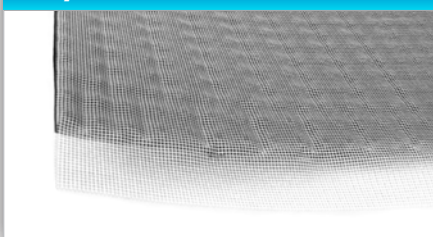

HydraDrain® EKD 8 Objekt-Flächendrainage für Drainmörtel in 8 mm Höhe als Rolle



Listenpreis	405,96 € / Rolle; 22,55 € / m ²	
Artikelnummer	02HD0EKD00008	
Verkaufseinheit	18 m ² / Rolle	
Maße	1,20 m x 15 m	
Palette	6 Rollen = 108 m ²	
EAN-Code	4250832400752	



HydraDrain® EKD 16 ist eine kapillarpassive Flächendrainagematte mit variabler Entwässerungsrichtung und 16 mm Aufbauhöhe. Sie besitzt oberseitig ein schiebefestes Glasgittergewebe, welches vorzugsweise für zementäre sowie EP-basierende Drainmörtel geeignet ist.

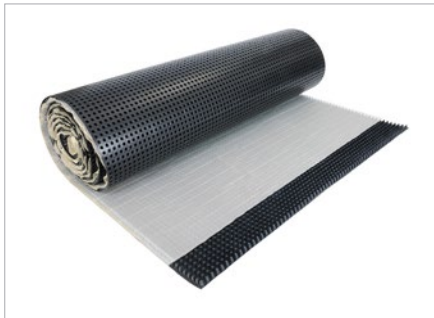

Produktvorteile

- ▷ Hohe Ablaufleistung in allen Richtungen
- ▷ Hohe Druckfestigkeit für Begehbarkeit bei Verlegung (500 kPa = 50 t / m²)
- ▷ Keine Stoßbänder erforderlich, da einseitiger Gewebeüberstand
- ▷ Gewährleistet hohen Wasserdurchfluss durch das Gewebe, ohne sich zuzusetzen
- ▷ Perfekte Lastverteilung und Schutz der Abdichtungsebene
- ▷ Mit CE-Zulassung und Prüfbericht

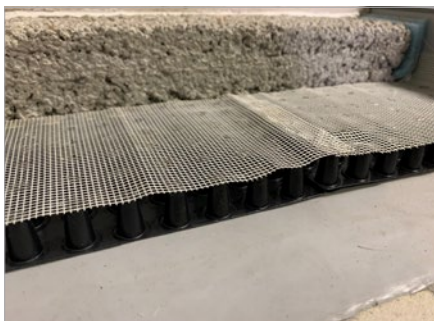

Anwendungsbereich

- ▷ Für die feste Verlegung keramischer Beläge mit Einkornmörtel (ZE oder EP-Basiert)
- ▷ Für die feste Verlegung mit dem dünn-schichtigen Drainestrichsystem MortaColl® EPH 100 / DRK 2-3

HydraDrain® EKD 16 Objekt-Flächendrainage für Drainmörtel in 16 mm Höhe als Rolle

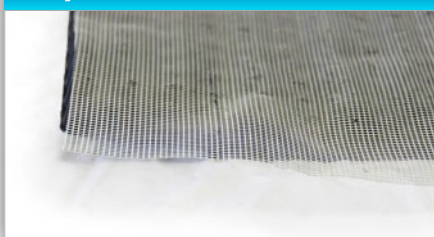

Listenpreis	420,81 € / Rolle; 35,07 € / m ²
Artikelnummer	02HD0EKD00016
Verkaufseinheit	12 m ² / Rolle
Maße	1,20 m x 10 m
Palette	6 Rollen = 72 m ²
EAN-Code	4250832400721



HydraDrain® SKD 8 ist eine kapillarpassive Flächendrainagematte mit variabler Entwässerungsrichtung und 8 mm Aufbauhöhe. Sie besitzt oberseitig ein hochwertiges Spezialvlies, welches für die lose Verlegung von Platten, Natur- und Betonwerkstein auf ungebundenem, gewaschenem Kies- und Splittbett geeignet ist.



Produktvorteile

- ▷ Gute Ablaufleistung in allen Richtungen
- ▷ Gute Druckfestigkeit für Begehbarkeit bei Verlegung (200 kPa = 20 t / m²)
- ▷ Gewährleistet hohen Wasserdurchfluss durch Spezialvlies
- ▷ Perfekte Lastverteilung und Schutz der Abdichtungsebene

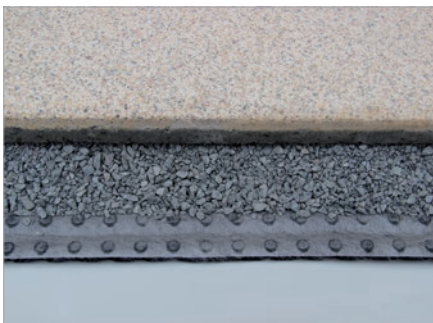

Anwendungsbereich

- ▷ Für selbstliegende Beläge auf ungebundenen, gewaschenen Kies- und Splittbettschichten
- ▷ Für die lose Verlegung von Natur- und Betonwerkstein

HydraDrain® SKD 8 Flächendrainage für lose Verlegung auf gewaschenem Kies, Splitt in 8 mm Höhe als Rolle



Listenpreis	244,22 € / Rolle; 16,28 € / m ²
Artikelnummer	02HD0SKD00008
Verkaufseinheit	15 m ² / Rolle
Maße	1 m x 15 m
Palette	12 Rollen = 180 m ²
EAN-Code	4250832400769





HydraDrain® STA 5 ist ein selbstklebendes Spezial-Glasgittergewebe für alle HydraDrain-Flächendrainagesysteme sowie für die Entkopplungsmatten DimaMat® SPZ 1 und DimaMat® VPZ 1.



Produktvorteile

- ▷ Schieb- und zugfestes Spezialgitter in 5 cm Breite
- ▷ Selbstklebend
- ▷ Alkalibeständig
- ▷ Schnelle Anwendung sowie sichere Verbindung des Stoßes der HydraDrain® Flächendrainagen sowie der DimaMat® SPZ 1 / VPZ 1 Entkopplungssysteme

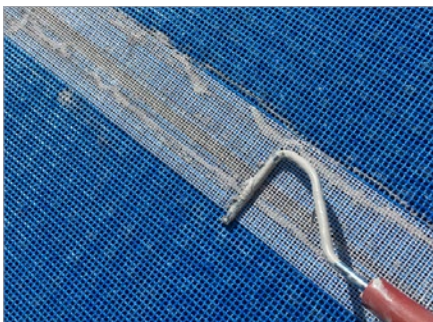

Anwendungsbereich

- ▷ Wird immer bei Anwendung von Steinteppich-/Dekor-Drain-Beschichtungen auf der Flächendrainage HydraDrain® MDM 13-HB sowie MDM 4-HB (auch möglich bei der DBD 7) eingesetzt
- ▷ Kann bei Anwendung von Anschlüssen von allen HydraDrain® Flächendrainage sowie Anschlüssen an RabaFin® Randbalkonprofilen sowie an LinaWirl® Liniendrainrosten/Linienschlitzrinnen eingesetzt werden
- ▷ Eine weitere Anwendung sind die Stöße des Entkopplungssystems DimaMat® SPZ 1, wenn diese kraftschlüssig verbunden werden sollen

HydraDrain® STA 5 Selbstklebendes Spezial-Glasgittergewebe für die Stöße der MDM / DBD Drainagematten

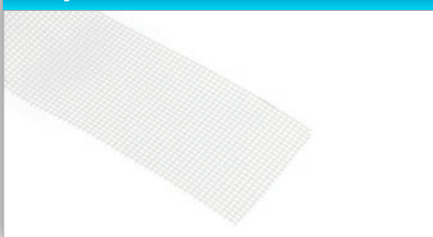

Listenpreis	14,71 € / Rolle
Artikelnummer	02HD0STA0SK05
Verkaufseinheit	Rolle mit 90 m
Maße	5 cm x 90 m
EAN-Code	4250832400547





BAUSYSTEME
Mit Sicherheit innovativ.

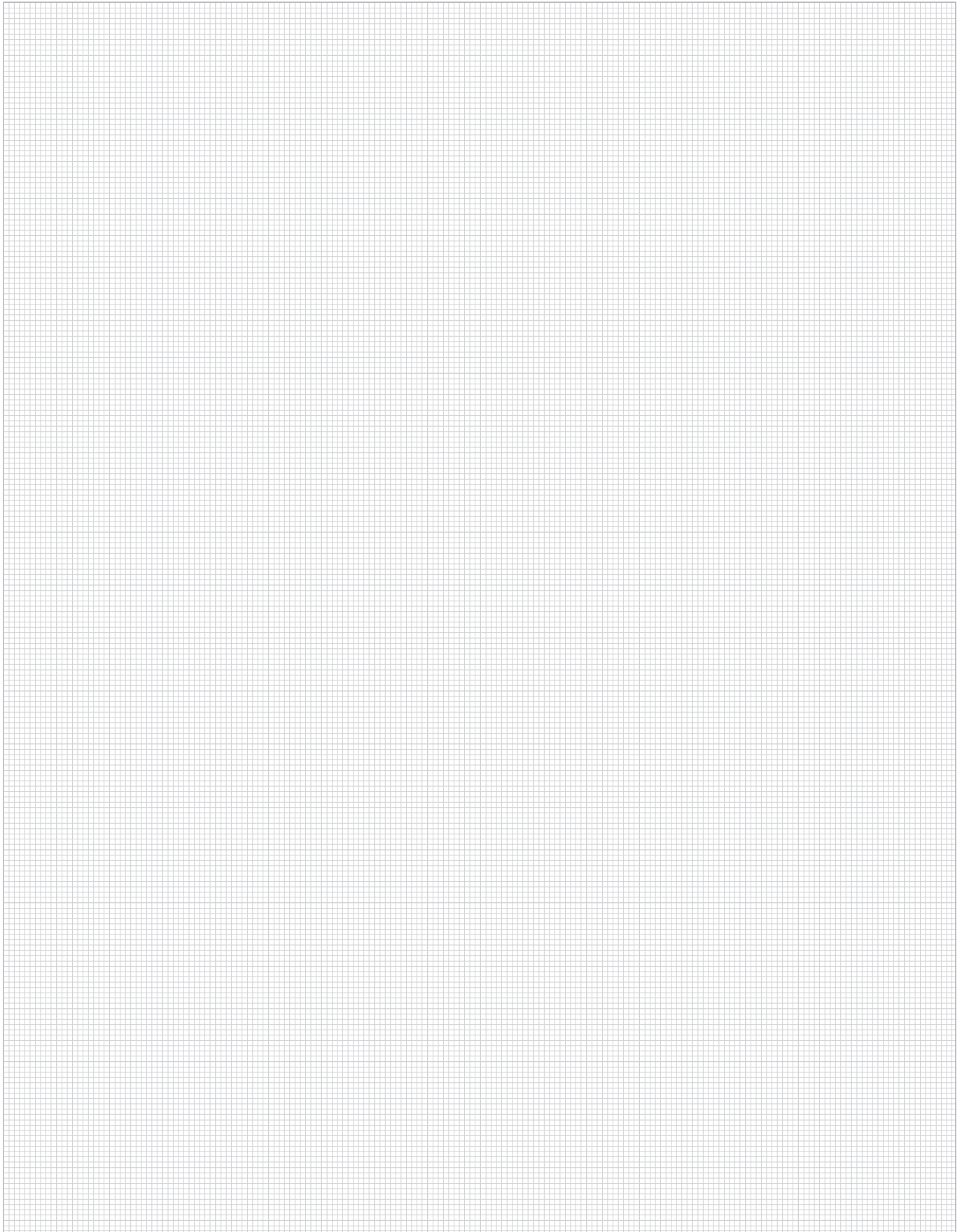

HydraDrain®



BAUSYSTEME
Mit Sicherheit innovativ.

LinaWirl®



Drainrost-/Rinnensysteme

**Barrierefreie Linien-, Punkt- und Rinnen-Entwässerungs-
drainroste mit Systemabläufen**

**„Die Schlitzrinnen LinaWirl® SLR sehen besonders elegant
aus und können im Gesamtsystem mit der Hochleistungs-
Flächendrainage HydraDrain® als barrierefreies System
hervorragend eingesetzt werden...“**

„Unsere Firma C. Simon GmbH & Co. KG beschäftigt sich mit innovativen und barrierefreien Sanierungslösungen für Balkone und Terrassen. Gerade bei niedrigen Anschlusshöhen im Türbereich bieten wir generell barrierefreie, schwellenlose Übergänge im abgestimmten System mit an. Mit den neuartigen, komplett in Edelstahl gefertigten Schlitzrinnen LinaWirl® SLR 21 / SLR 27 sowie SLR 39 treffen wir den Zeitgeist unserer Kunden.“

„Durch die nachhaltige und wertstabile Ausrichtung unserer Arbeit sowie der Systeme setzen wir bei Architekten und Bauherren Maßstäbe.“



Rainer Simon, Geschäftsführer
C. Simon GmbH & Co. KG, Wiehl



Weitere technische
Informationen:





BAUSYSTEME
Mit Sicherheit innovativ.



Inhaltsverzeichnis

		Seite
LinaWirl® MDR 39	Multi-Drainrinne als Linientwässerung ab 39 mm Aufbauhöhe	114
LinaWirl® MDA 39	Multi-Drainablauf als Punktentwässerung ab 39 mm Aufbauhöhe	115
LinaWirl® BAR 11	Bodenablaufrost über Bodenabläufen ab 11 mm Aufbauhöhe	116
LinaWirl® BAR 21	Bodenablaufrost über Bodenabläufen ab 21 mm Aufbauhöhe	116
LinaWirl® SLR 21	Schlitzrinne als Linientwässerung ab 21 mm Aufbauhöhe	117
LinaWirl® SLR 27	Schlitzrinne ab 27 mm Aufbauhöhe	118
LinaWirl® SLR 39	Schlitzrinne als Linientwässerung ab 39 mm Aufbauhöhe	118



LinaWirl® MDR 39 ist ein Multi-Drainrinnensystem zur gezielten Ableitung des Oberflächenwassers in die Flächendrainage. Das Drainrinnensystem ist für Aufbauhöhen ab 39 mm geeignet und reduziert so die Höhe von regelgerechten Türanschlüssen.



Produktvorteile

- Die Drainrinne ist individuell ablängbar und sorgt so für Zeit- und Kostenersparnis gegenüber Sonderanfertigungen
- Stufenlos höhenverstellbar, da Verlegung auf Drainkornmörtel, mit Dünn- und Mittelbettmörteln sowie in Splitt oder Kies möglich ist
- Regelgerechte Reduzierung der Türanschlusshöhe möglich (barrierefrei)
- Das integrierte Schmutzgitter verhindert, dass Schmutz in den Drainrost fällt und die Drainkanäle verstopft
- Das Schmutzgitter ist zum Säubern herausnehmbar und gewährleistet so eine dauerhafte Entwässerungsleistung
- Stufenlos Neigungsverstellbar – rollstuhlbefahrbar

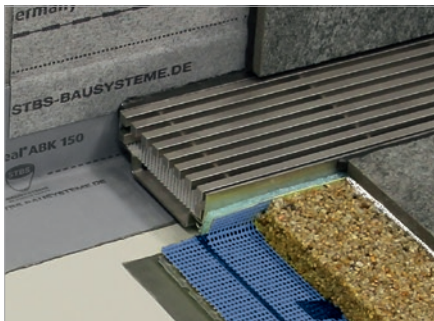

Anwendungsbereich

- Die Drainrinne kann sowohl vor Türen oder bodengleichen Fensterelementen als auch zur Linienentwässerung eingesetzt werden
- Für barrierefreie Türschwellen

LinaWirl® MDR 39 / SVZ Multi-Drainrinne aus verzinktem Stahl mit Gitterrostabdeckung mit 39 mm Höhe



Listenpreis	195,91 € / Stk.	
Artikelnummer	03LW0MDR0SVZ039	
Verkaufseinheit	1 Stück	
Maße	1000 x 100 mm ab einer Aufbauhöhe von 39 mm	
Rosteinlage	Maschenweite 30 / 10 mm ohne Schmutzgitter	
EAN-Code	4250832400844	

LinaWirl® MDR 39 / EDS Multi-Drainrinne aus Edelstahl V2A – mit DesignLine Längsstäben mit 39 mm Höhe

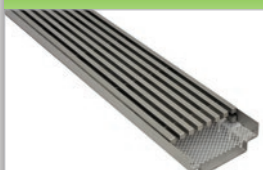

Listenpreis	590,26 € / Stk.	
Artikelnummer	03LW0MDR0EDS039	
Verkaufseinheit	1 Stück	
Maße	1000 x 100 mm ab einer Aufbauhöhe von 39 mm	
Rosteinlage	7 x 7 mm massiver Edelstahl ohne Schmutzgitter	
EAN-Code	4250832400868	

LinaWirl® MDA ist ein Multi-Drainablaufsystem zur gezielten Ableitung des Oberflächenwassers in die Flächendrainage. Das Drainablaufsystem ist für Aufbauhöhen ab 39 mm geeignet und wird über bestehenden Bodenabläufen eingebaut.



Produktvorteile

- ▷ Stufenlos höhenverstellbar, da Verlegung auf Drainkornmörtel, Fliesenkleber sowie im Splitt u. Kies möglich ist
- ▷ Das integrierte Schmutzgitter verhindert, dass Schmutz in den Drainrost fällt und die Drainkanäle verstopft
- ▷ Das Schmutzgitter ist zum Säubern herausnehmbar und gewährleistet so eine dauerhafte Entwässerungsleistung
- ▷ Durch die herausnehmbare Rost-Einlage ist eine Wartung des Bodenablaufs schnell und jederzeit möglich

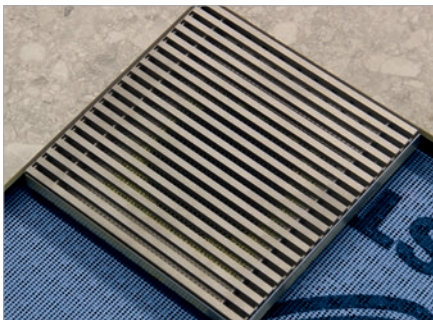

Anwendungsbereich

- ▷ Zur Entwässerung über Bodenabläufen
- ▷ Über Einlaufzonen von Speiern

LinaWirl® MDA 39 / SVZ Multi-Drainablaufrost aus verzinktem Stahl mit Gitterrostabdeckung mit 39 mm Höhe und 250 mm x 250 mm



Listenpreis	221,37 € / Stk.	
Artikelnummer	03LW0MDA0SVZ039	
Verkaufseinheit	1 Stück	
Maße	250 x 250 mm ab einer Aufbauhöhe von 39 mm	
Rosteinlage	Maschenweite 30 / 10 mm inkl. Schmutzgitter separat verpackt	
EAN-Code	4250832400905	
Lieferzeit	7-10 Werktage	

LinaWirl® MDA 39 / EDS Multi-Drainablaufrost aus Edelstahl V2A- mit DesignLine Längsstäben mit 39 mm Höhe und 250 mm x 250 mm



Listenpreis	575,44 € / Stk.	
Artikelnummer	03LW0MDA0EDS039	
Verkaufseinheit	1 Stück	
Maße	250 x 250 mm ab einer Aufbauhöhe von 39 mm	
Rosteinlage	7 x 7 mm massiver Edelstahl inkl. Schmutzgitter separat verpackt	
EAN-Code	4250832400929	
Lieferzeit	7-10 Werktage	



LinaWirl® BAR 11 ist ein Bodenablaufrost. Dieser wird zur Oberflächenentwässerung über Bodenabläufen eingesetzt.



Produktvorteile

- ▷ Durch die herausnehmbare Rost-Einlage ist eine Wartung des Bodenablaufs schnell und jederzeit möglich und gewährleistet so eine dauerhafte Entwässerungsleistung
- ▷ Der Einbau des Rahmens findet zeitgleich mit der Verlegung der Bodenfliesen statt
- ▷ Die Verklebung des Rahmens erfolgt in der Regel mit dem Polymerdichtkleber MortaColl® FIX-MS



Anwendungsbereich

- ▷ Für Aufbauhöhen mit 11 mm z. B. für keramische Beläge / Dekor-Drainbeschichtungen / Steinteppiche = BAR 11
- ▷ Für Aufbauhöhen mit 21 mm z. B. für 20 mm Keramikplatten = BAR 21
- ▷ Zur Entwässerung über Bodenabläufen
- ▷ Über Einlaufzonen von Speiern

LinaWirl® BAR 11 Bodenablaufrost in 11 mm Aufbauhöhe im gebürsteten Quadrat-Loch-Design

	Listenpreis	117,18 € / Stk.	
	Artikelnummer	03LW0BAR0V4A011	
	Verkaufseinheit	1 Stück / Karton	
	Maße	150 x 150 mm	
	Material	Edelstahl	
	EAN-Code	4250832401100	

LinaWirl® BAR 21 Bodenablaufrost in 21 mm Aufbauhöhe im gebürsteten Quadrat-Loch-Design

	Listenpreis	126,19 € / Stk.	
	Artikelnummer	03LW0BAR0V4A021	
	Verkaufseinheit	1 Stück / Karton	
	Maße	150 x 150 mm	
	Material	Edelstahl	
	EAN-Code	4250832401117	

LinaWirl® SLR ist eine Schlitzrinne, die zur unauffälligen und gezielten Ableitung des Oberflächenwassers in die Flächendrainage dient. Die Schlitzrinne mit ihrer Aufbauhöhe von nur 23 mm wurde speziell für die Dünnbett-Drainagematte HydraDrain® DBD 7 entwickelt.



Produktvorteile

- ▷ Stufenlos höhenverstellbar, da Verlegung auf Drainkornmörtel, mineralische Dichtungsschlämme sowie im Splitt u. Kies möglich ist
- ▷ Die Schlitzrinne ist individuell ablängbar und sorgt so für Zeit- und Kostenersparnis gegenüber Sonderanfertigungen
- ▷ Regelgerechte Reduzierung der Türanschlusshöhe möglich (barrierefrei)
- ▷ Stufenlos neigungsverstellbar – rollstuhlbefahrbar (bei entspr. Ausführung des Unterbaus)
- ▷ Unauffällig schmal mit 22 mm Sichtbreite
- ▷ Höchste Ablaufgeschwindigkeit
- ▷ Geringe Aufbauhöhe, nur 21 mm oder 39 mm

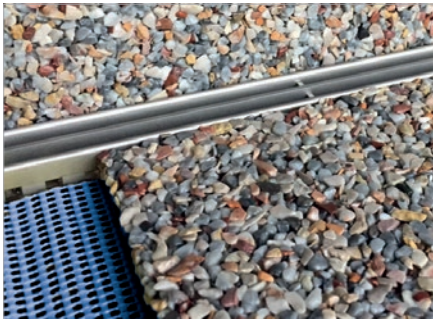

Anwendungsbereich

- ▷ Die Schlitzrinne kann sowohl vor Türen oder bodengleichen Fensterelementen eingesetzt werden
- ▷ Für barrierefreie Türschwellen sowie vor Brüstungen oder aufgehenden Bauteilen
- ▷ Kombinierbar mit HydraDrain® DBD 7 Dünnbett-Drainagematte, bei 10 mm keramischen Belag = SLR 21 sowie bei bei 20 mm Keramikplatten = SLR 27 sowie bei 30 mm Naturstein = SLR 39
- ▷ Kombinierbar mit HydraDrain® MDM 13-HB Drainagematte z.B. für Dekor-Drainbeschichtungen oder fixierte „Batzen“ Verlegung (SLR 21 oder SLR 39)

LinaWirl® SLR 21 / V2A Schlitzrinne in 21 mm Aufbauhöhe und 22 mm Breite, Edelstahl V2A



Listenpreis	162,48 € / Stk.	
Artikelnummer	03LW0SLR0V2A021	
Verkaufseinheit	1 Stück / Karton	
Maße	1000 x 22 x 21 mm	
EAN-Code	4250832400998	
Ausführung in V4A Edelstahl möglich – Preise und Lieferzeit auf Anfrage		



LinaWirl® SLR 27 / V2A Schlitzrinne in 27 mm Aufbauhöhe und 22 mm Breite, Edelstahl V2A



Listenpreis	148,76 € / Stk.	
Artikelnummer	03LW0SLR0V2A027	
Verkaufseinheit	1 Stück / Karton	
Maße	1000 x 22 x 27 mm	
EAN-Code	4250832401001	
Ausführung in V4A Edelstahl möglich – Preise und Lieferzeit auf Anfrage		

LinaWirl® SLR 39 / V2A Schlitzrinne in 39 mm Aufbauhöhe und 22 mm Breite, Edelstahl V2A



Listenpreis	154,20 € / Stk.	
Artikelnummer	03LW0SLR0V2A039	
Verkaufseinheit	1 Stück / Karton	
Maße	1000 x 22 x 39 mm	
EAN-Code	4250832400936	
Ausführung in V4A Edelstahl möglich – Preise und Lieferzeit auf Anfrage		

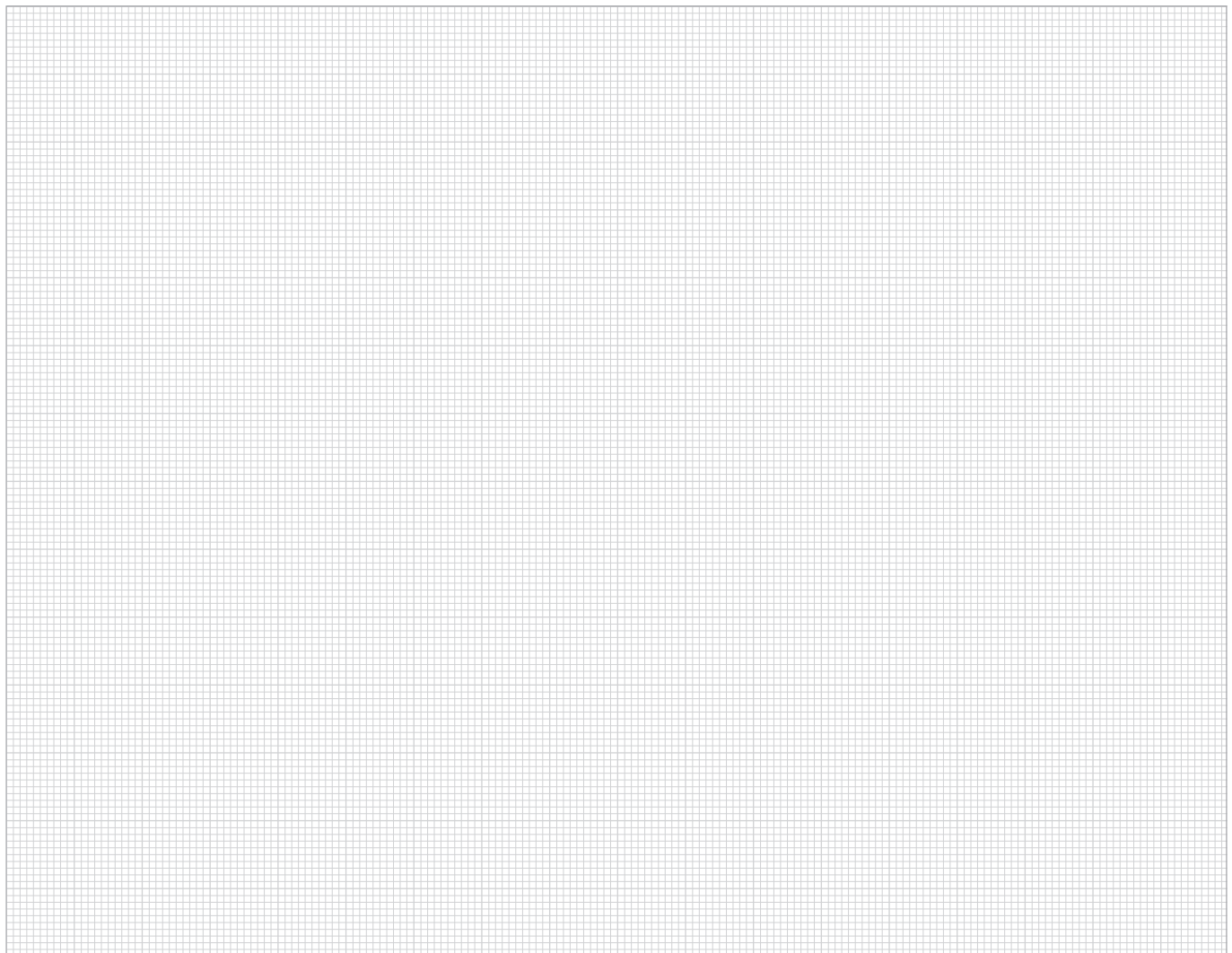



BAUSYSTEME
Mit Sicherheit innovativ.

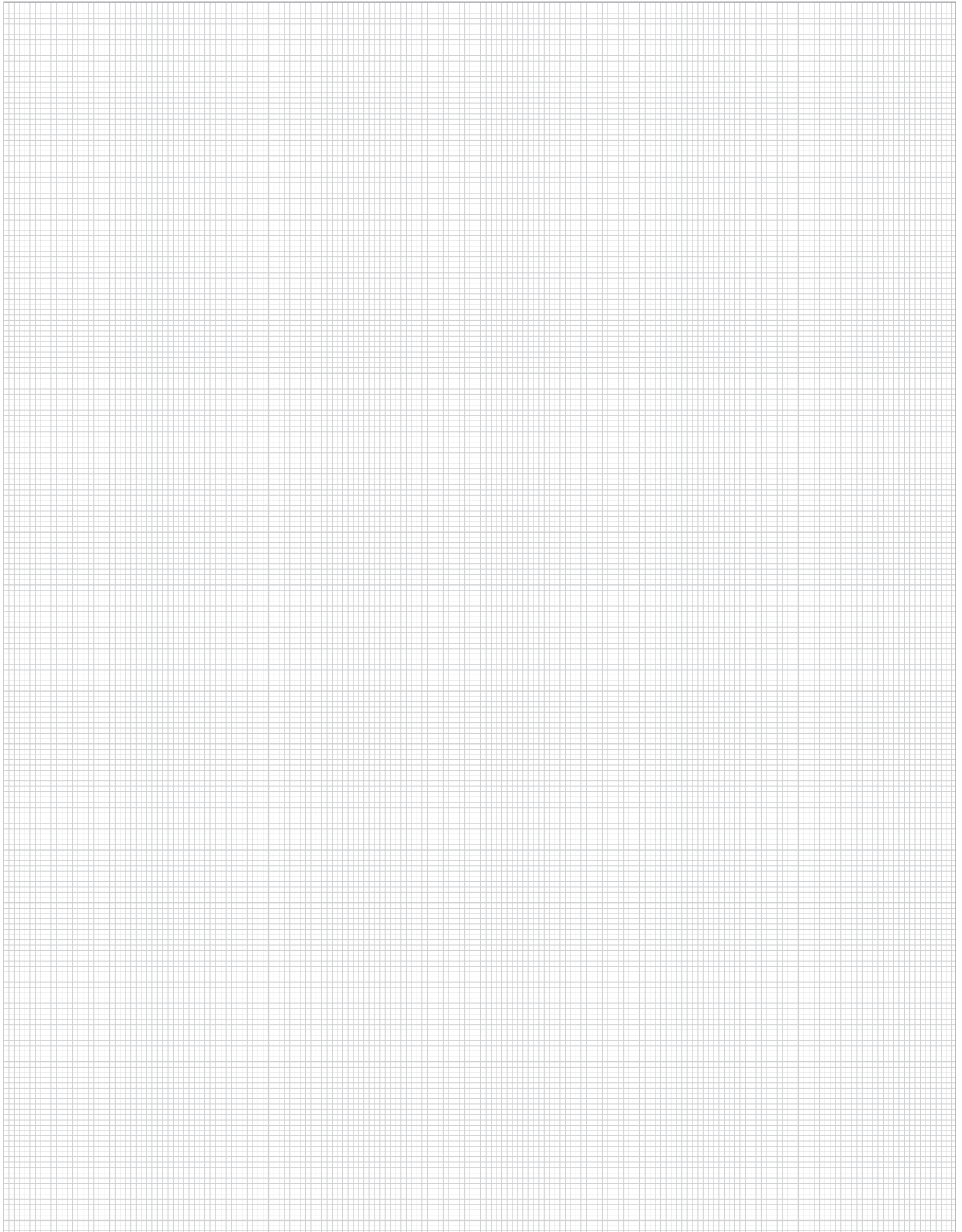



BAUSYSTEME
Mit Sicherheit innovativ.

MortaColl®



Mörtel-/Klebersysteme

Spezial wasserdurchlässige Drainmörtel-, Estrich-
sowie Klebersysteme

**„Das Spezial-Bindemittel MortaColl® PLH 300 auf Polyurea
Basis eignet sich hervorragend für Dekor-Drainbeschich-
tungen/Steinteppiche auf der hochdruckfesten Flächen-
drainage HydraDrain® MDM 13-HB...“**

„Unsere Firma HBH Service UG aus Hainspitz beschäftigt sich seit längerem mit Beschichtungen aller Art. Besonders gefallen unseren Kunden die sogenannten Steinteppiche / Dekor-Drainbeschichtungen. Gerade bei fehlendem Oberflächengefälle oder bei barrierefreien Übergängen, bieten wir unseren Kunden das Spezial-Bindemittel MortaColl® PLH 300 in Kombination mit der hochdruckfesten Flächendrainage HydraDrain® MDM 13-HB inklusive der Schlitzrinne LinaWirl® SLR 21 an.“

„Besonders schätzen wir die unproblematische Verlegung des Gesamtsystems, egal ob bei leichtem Nieselregen oder Temperaturen weit unter 5° Celsius.“

Die schnelle Begehbarkeit in weniger als 2 Stunden und die ultimative Drainagefähigkeit macht das System zu unserem Systemaufbau Nr. 1....“



Carsten Scholz, Geschäftsführer
HBH Service UG, Hainspitz



Weitere technische
Informationen:





BAUSYSTEME
Mit Sicherheit innovativ.

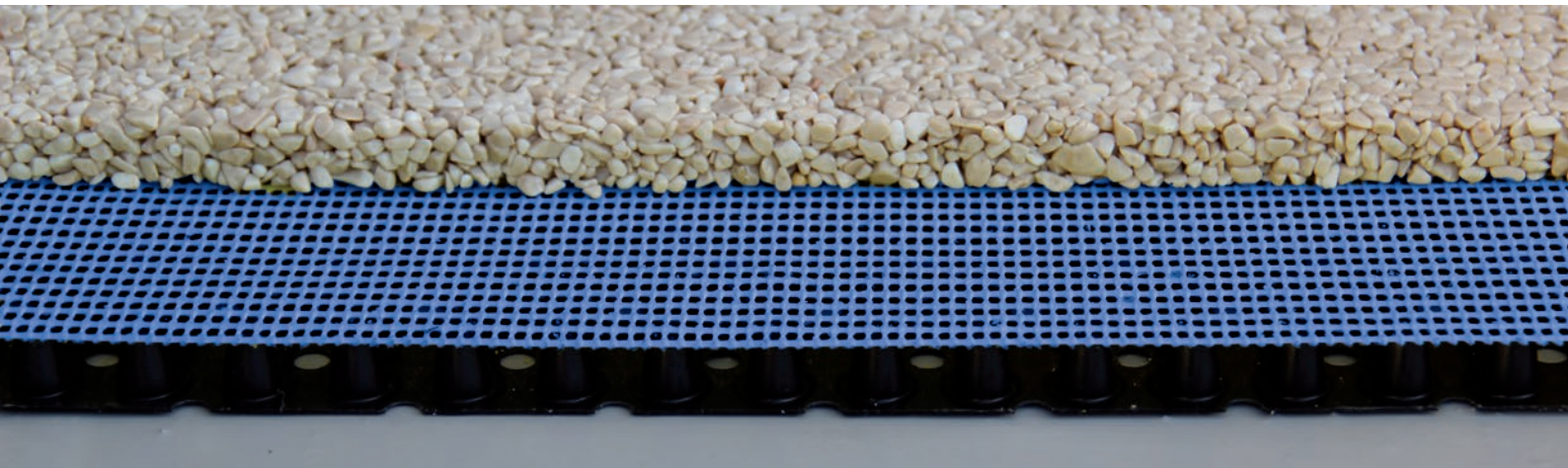

Inhaltsverzeichnis

		Seite
MortaColl® EPH 100	Kunstharzsystem 2K als Bindemittel für MortaColl® DRK 2-3, als Drainmörtel-Estriche oder als Epoxidharzgrundierung. Weiterhin als Kunstharzbindemittel für Steinteppiche/Dekor-Beschichtungen im Innenbereich einsetzbar.	122-123
MortaColl® DRK 2-3	Drainkorn-Filterquarz 2-3 mm für Drainmörtel-Estriche sowie Drainmörtel-Stelllager in Kombination mit MortaColl® EPH 100	124
MortaColl® FIX-MS	Spezial elastischer Klebstoff auf MS-Hybrid Polymerbasis zum Kleben und Abdichten	125
MortaColl® PUR 500	1-komponentiges lösemittelfreies Polyurethanharz als Bindemittel für Steinteppiche/Dekor-Drainbeschichtung	126
MortaColl® STM	Stellmittel für Epoxid-, Polyurea- und Polyurethanharz-Bindemittel	127
MortaColl® PLH 300	Spezial-Polyurea-Harz-Bindemittel für MortaColl® DDK 2-4 als Dekor-Drainbeschichtung	128
MortaColl® GLM	Glättmittel für MortaColl® PLH 300 und MortaColl® EPH 100 und für MortaColl® PUR 500	129
MortaColl® DDK 2-4	Dekor-Drainkorn 2-4 mm für Dekor-Drainbeschichtungen in Kombination mit MortaColl® PLH 300	130-133
MortaColl® DDK 2-3	Colorquarz 2-3 mm für Dekor-Drainbeschichtungen in Kombination mit MortaColl® PLH 300 und MortaColl® PUR 500	134-136
MortaColl® BAM 35 PLUS	Spezial Bodenausgleichsmasse mit Spezialbindemittel, extrem spannungsarm, zum Ausgleichen von Unebenheiten für Innenbereiche (im Klima-Therm® System) und Außenbereiche (im DimaSeal® System)	137



MortaColl® EPH 100 ist ein Kunstharz- Bindemittel auf Epoxidharzbasis für MortaColl® DRK 2-3 sowie als Steinteppichbindemittel für den Innenbereich für MortaColl® DDK 2-3 / 2-4.



Mit Prüfzeugnis



Produktvorteile

- ▷ Perfekt abgestimmtes Drainmörtelsystem
- ▷ Mit höchsten Druck- und Biegezugfestigkeiten
- ▷ Weichmacher-, lösemittel- und phenolfreies sowie vergilbungsarmes Systembindemittel
- ▷ Der Drainkornmörtel reduziert die erforderliche Aufbauhöhe von ca. 50-70 mm herkömmlicher, mineralischer Einkornmörtel auf nur 20 mm
- ▷ Beugt Mischfehlern vor: 1 kg EPH Bindemittel auf einen 25 kg Sack DRK 2-3 oder DDK 2-3 sowie 2-4
- ▷ Mit Prüfbericht
- ▷ Verarbeitungszeit ca. 45 min (bei Normklima)
- ▷ Kalkfrei – keine Ausblühungen
- ▷ Bei Temperaturen unter +10 °C empfehlen wir als Bindemittel MortaColl® PLH 300
- ▷ Verarbeitungstemperatur von +30 °C
- ▷ Auch als Grundierungsharz für mattfeuchte Untergründe geeignet sowie bei negativ drückendem Wasser

Anwendungsbereich

- ▷ Einsatz als Bindemittel für Drainestriche bei Verlegung von Keramik und Natursteinbelägen im Außenbereich.
- ▷ Einsatz als Bindemittel für Steinteppiche im Innenbereich
- ▷ Auch einsetzbar als Grundierharz bei Verfestigung von mineralischen Untergründen beim Einsatz von DimaSeal® FLK-1K.
- ▷ Auch für die Verlegung von Keramikelementplatten und Naturstein im Batzenverfahren anwendbar

MortaColl® EPH 100 Spezial-EP-Harz-Bindemittel



Listenpreis	493,60 € / Gebinde; 49,36 € / kg	
Artikelnummer	06MCOEPH0100SP1	
Verkaufseinheit	10 x 1 kg Knetbeutel / Gebinde (10 kg)	
Palette	24 Eimer	
Verbrauch	Ca. 1,3 kg / m ² / 20 mm Schichtstärke (Als Drainestrich) Ca. 0,40 kg / m ² / bei ca. 15 mm Höhe der Drainmörtel Batzen bei Verlegung von 600 x 600 mm Keramische Platten	
EAN-Code	4250832406914	
Bei Veränderung der vollen Verpackungseinheit berechnen wir 10,00 € Handlingspauschale.		

MortaColl® EPH 100 / 25 Spezial-EP-Harz-Bindemittel



Listenpreis	827,50 € / Gebinde; 33,10 € / kg	
Artikelnummer	06MCOEPH0100SP25 (Komp.A) 06MCOEPH0100SP25B (Komp. B)	
Verkaufseinheit	25 kg Kombi-Gebinde; A-Komponente 17,375 kg; B-Komponente 7,625 kg	
Palette	14 Eimer	
Verbrauch	Ca. 1,3 kg / m ² / 20 mm Schichtstärke (Als Drainestrich) Ca. 0,4 kg / m ² / bei ca. 15 mm Höhe der Drainmörtel Batzen bei Verlegung von 600 x 600 mm Keramische Platten	
	Ca. 0,6 kg / m ² bei 8 mm Schichtstärke bei der Verlegung von Steinteppichen im Innenbereich (= 1,0 kg Bindemittel mit 25 kg DDK Drainkorn = 1,67 m ²)	
EAN-Code	4250832406891 + 4250832406822	



Anwendungsbeispiel



Anwendungsbeispiel



MortaColl® DRK 2-3 ist ein spezieller Drainkorn-Filterquarz in einer 2-3 mm Körnung. In Kombination mit MortaColl® EPH 100 entsteht ein dünn-schichtiger, wasserdurchlässiger Drainkornmörtel. Dieser kann sowohl als Drainestrich ab einer Schichtstärke von 20 mm, als auch für die feste Verlegung im „Batzenverfahren“ eingesetzt werden. Der Drainmörtel eignet sich am besten in Kombination mit den HydraDrain® MDM Flächendrainagen.



Mit Prüfzeugnis



Produktvorteile

- ▷ Perfekt abgestimmtes Drainmörtelsystem
- ▷ Mit höchsten Druck- und Biegezugfestigkeiten
- ▷ Spezieller Filterquarz nach EN 12904
- ▷ Der Drainkornmörtel als Drainestrich reduziert die erforderliche Aufbauhöhe von mineralischen Einkornmörteln von ca. 50-70 mm auf nur noch 20 mm Aufbauhöhe
- ▷ Speziell abgestimmte Kornfraktion für beste Festigkeit und Wasserdurchlässigkeit
- ▷ Beugt Mischfehlern vor – 1 kg EPH Bindemittel auf einen 25 kg Sack DRK 2-3
- ▷ Mit Prüfbericht



Anwendungsbereich

- ▷ Für die feste Verlegung von Keramik und Natursteinbelägen
- ▷ Auch für die Verlegung von Keramikelementplatten und Naturstein im Batzenverfahren anwendbar
- ▷ Für fest verlegte Beläge im Stufenbereich



MortaColl® DRK 2-3 Spezial-Drainkorn-Filterquarz 2-3 mm



Listenpreis	31,25 € / Sack; 1,25 € / kg	<p>Bestellprodukt, Lieferzeit ca. 5 Werktage</p>
Artikelnummer	06MCO DRK0FQ0203	
Verkaufseinheit	25 kg / Sack	
Palette	40 Sack	
Verbrauch	Ca. 33,0 kg / m ² / 20 mm Schichtstärke als Drainestrich Ca. 10,0 kg / m ² / 20 mm Drain-Stelzlager (bei 600 x 600 mm Platten)	
EAN-Code	4250832406921	

MortaColl® FIX-MS ist ein Spezial elastischer Dicht-Klebstoff auf MS-Hybrid Polymerbasis.



Produktvorteile

- ▷ Lösemittelfrei
- ▷ Silikonfrei
- ▷ Spannungsausgleichend
- ▷ Einsetzbar auch auf mattfeuchtem Untergrund
- ▷ UV- und witterungsbeständig
- ▷ Verarbeitungstemperatur von 0°C bis 40°C
- ▷ Annähernd geruchslos
- ▷ Starke Anhaftung an Metall, Holz, mineralischen Untergründen etc.



Anwendungsbereich

- ▷ Für die Dichtverklebung von Profilverbindern
- ▷ Für die Fixierung sowie optionaler komplett Verklebung aller Randabschlussprofile, Treppenprofile sowie Sockelprofile der Produktgruppe RabaFin®
- ▷ Für das Verkleben des Belages auf der Duschrinnen-Einlage
- ▷ Für das Verkleben des Gefällekeils WatoRin® GEK



MortaColl® FIX-MS Standfester elastischer MS-Polymerkleber im Farbton grau



Listenpreis	14,23 € / Kartusche	
Artikelnummer	06MCOFIX0MS290G	
Verkaufseinheit	1 Kartusche / 290ml	
Karton	20 Kartuschen	
Verbrauch	1 m x 10 mm x 1 mm ca. 10 ml	
EAN-Code	4250832406907	



MortaColl® PUR 500 ist ein hochwertiges Premium-1K-Polyurethan-Bindemittel für Steinteppiche mit höchste Anforderungen inkl. Prüfzeugnis. Es ist äußerst emissionsarm und geruchslos, daher unbeschränkt einsetzbar für Innenbereiche auch mit Fußbodenheizung. Zudem kann es im Außenbereich in Kombination mit der hochdruckfesten Flächendrainage HydraDrain® MDM 4-HB sowie MDM 13-HB eingesetzt werden.



Mit Prüfzeugnis



Produktvorteile

- ▷ Geruchlos und hervorragend für Innenbereiche, auch mit Fußbodenheizung geeignet
- ▷ Geringer Verbrauch
- ▷ Lösemittelfrei mit Prüfzeugnis
- ▷ Lichtecht und UV-beständig
- ▷ Weichmacherbeständig
- ▷ Sehr leicht verarbeitbar mit ca. 60 Minuten Verarbeitungszeit
- ▷ Dauerwasserbeständig für Außenbereiche
- ▷ Inkl. dem System-Stellmittel für vertikale Flächen: „MortaColl® STM“
- ▷ Einsetzbar von 10°C bis 30°C



Anwendungsbereich

- ▷ Als Steinteppich Systembindemittel für Innenbereiche wie Wohnungen, Verkaufsräume, Büros und Autohäuser
- ▷ Als Steinteppich-Systembindemittel für Außenbereiche wie Balkone und Terrassen sowie Treppen im „Fugenlos“-System mit der hochdruckfesten Flächendrainagematte HydraDrain® MDM 4-HB sowie MDM 13-HB
- ▷ Als Bindemittel für Drankiesfraktionen zur Herstellung drainagefähiger Fugenmörtel. Zur Bindung von Kiesen im Garten- und Landschaftsbau.

MortaColl® PUR 500 / 10 1-komponentiges lösemittelfreies Polyurethanharz als Bindemittel für Steinteppiche/Dekor-Drainbeschichtungen



Listenpreis	62,20 € / kg	Derzeit nicht verfügbar
Artikelnummer	06MC0PUR0500010	
Verkaufseinheit	Beutel	
Palette	10 kg Blechbinde	
Verbrauch	1,25 kg mit 25 kg Sack Dekor Drankies „MortaColl® DDK 2-4“	
EAN-Code	4250832406402	

MortaColl® PUR 500 / 1,25 1-komponentiges lösemittelfreies Polyurethanharz als Bindemittel für Steinteppiche/Dekor-Drainbeschichtung



Listenpreis	86,30 € / Beutel; 69,04 € / kg	
Artikelnummer	06MC0PUR050001025	
Verkaufseinheit	1,25 kg / Alu-Beutel	
Palette	24 Karton (10 Beutel/Karton)	
Verbrauch	1,25 kg Beutel mit 25 kg Sack Dekor Drankies „MortaColl® DDK“	
EAN-Code	4250832406419	



BAUSYSTEME
Mit Sicherheit innovativ.



Mörtel-/Klebersysteme
MortaColl® STM

MortaColl® STM ist ein verarbeitungsfreundliches Stellmittel bei der Anwendung von Steintepich sowie Dekor-Drain-Beschichtungen insbesondere für die Spezial-Bindemittel MortaColl® PUR 500 wie auch MortaColl® PLH 300.



Produktvorteile

- ▷ Sehr leicht einrührbar
- ▷ Hochwirksam
- ▷ Pulverförmig
- ▷ Transparent und mattierend





Anwendungsbereich

- ▷ Als Stellmittel für alle senkrechten/vertikalen Anwendungen für die Bindemittelsysteme MortaColl® PUR 500 sowie MortaColl® PLH 300 im fugenlosen Steintepich-/Dekor-Drain-Beschichtungssystem für Innen- und Außenbereiche

MortaColl®

MortaColl® STM Stellmittel für Epoxid-, Polyurea- und Polyurethanharz-Bindemittel



Listenpreis	202,96 € / Beutel; 6,77 € / ltr.	 1-3 Gebinde  ab 4 Gebinde
Artikelnummer	06MC0STM030	
Verkaufseinheit	30-Liter-Beutel im Karton	
Palette	24 Karton	
Verbrauch	ca. 2 Liter auf 1,25 kg MortaColl® PUR 500 / ca. 2,5 Liter auf 1,6 kg MortaColl® PLH 300	
EAN-Code	4250832406440	



Mörtel-/Klebersysteme
MortaColl® PLH 300

MortaColl® PLH 300 ist ein Kunstharz-Bindemittel auf Polyurea-Basis für MortaColl® DDK 2-4. Beide Produkte in Verbindung ergeben eine dünn-schichtige, wasserdurchlässige Dekor-Drainbeschichtung.



Mit Prüfzeugnis



Produktvorteile

- Perfekt abgestimmtes Dekor-Drainbeschichtungssystem
- Mit höchsten Druck- und Biegezugfestigkeiten
- Weichmacher-, lösemittel- und phenolfreies Systembindemittel
- Beugt Mischfehlern vor im innovativen Knetbeutel = 1,6 kg PLH 300 Bindemittel auf einen 25 kg Sack DDK 2-4 Steingranulat
- Kurze Verarbeitungszeit (ca. 20 bis 25 Minuten bei 10° C und 60% rel. Luftfeuchtigkeit)
- Umweltfreundlich und nahezu geruchsfrei
- Verarbeitungstemperatur von -20 °C bis +20 °C möglich
- UV- und witterungsbeständig, keine Vergilbung

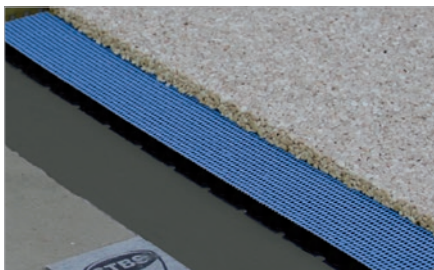

Anwendungsbereich

- Als Bindemittel für die Dekor-Drainbeschichtung sowohl direkt auf der Abdichtungsebene als auch auf allen HydraDrain® MDM-Flächendrainagematten anwendbar
- Auch einsetzbar als Grundierharz bei Verfestigung von mineralischen Untergründen beim Einsatz von DimaSeal® FLK-1K. (Insbesondere bei Temperaturen unter 10 °C oder wenn es sehr schnell gehen muss)
- Auch einsetzbar als Drainmörtelharz (flächig oder Batzen/Stelzlager) bei Temperaturen unter 10 °C

MortaColl® PLH 300 Spezial-Polyurea-Harz-Bindemittel für Dekor-Beschichtungen



Listenpreis	489,02 € / Eimer; 50,94 € / kg
Artikelnummer	06MCOPLH0300
Verkaufseinheit	6 x 1,6 kg Knetbeutel / Eimer (9,6 kg)
Palette	16 Eimer
Verbrauch	ca. 1,09 kg / m ² / 10 mm Schichtstärke (Einsatz flächig – im Steinteppich-System)
EAN-Code	4250832406938



Bei Veränderung der vollen Verpackungseinheit berechnen wir 10,00 € Handlingspauschale.

MortaColl® GLM dient als Glättmittel für MortaColl® PLH 300 sowie MortaColl® EPH 100 und PUR 500.



Produktvorteile

- ▷ Ermöglicht eine perfekte Oberflächenglättung, ohne das Steine mit der Kelle mitgezogen werden oder an ihr kleben bleiben
- ▷ Einfache und schnelle Verarbeitung
- ▷ Geruchlos



Anwendungsbereich

- ▷ Glättmittel für MortaColl® PLH 300 sowie EPH 100 und PUR 500.
- ▷ Reinigung von Werkzeugen während der Verlegung

MortaColl® GLM Glättmittel



Listenpreis	188,43 € / Gebinde; 62,81 € / ltr.	
Artikelnummer	06MC0GLM03000	
Verkaufseinheit	1 Gebinde / 3 ltr.	
Verbrauch	ca. 1 ltr. je 10 m ² , je nach Anwendung	
EAN-Code	4250832406860	



MortaColl® DDK 2-4 ist ein Dekor-Drainkorn in einer 2-4 mm Körnung auf Natursteinbasis bzw. in einer 2-3 mm Körnung auf PU-gefärbten Naturquarz. In Verbindung mit MortaColl® PLH 300 oder MortaColl® PUR 500 als Bindemittel, wird daraus eine UV-beständige, dünn-schichtige, hoch wasser-durchlässige Dekor-Drainbeschichtung (Steinteppich) oder eine dekorative Beschichtung für den Innenbereich, dann auch möglich in Verbindung mit dem Bindemittel MortaColl® EPH 100.



Produktvorteile

- ▷ Perfekt abgestimmtes Dekor-Drainbeschichtungssystem
- ▷ Bei Anwendung mit der Flächendrainagematte HydraDrain® MDM 13 – insbesondere ab 0° bis 2° Gefällesituation
- ▷ Mit höchsten Druck- und Biegezugfestigkeiten
- ▷ Speziell abgestimmte Kornfraktion für beste Festigkeit und Wasserdurchlässigkeit
- ▷ Beugt Mischfehlern vor – 1,6 kg PLH 300 Bindemittel auf einen 25 kg Sack DDK 2-4
- ▷ Mit Prüfbericht
- ▷ Weitere Farbvarianten auf Anfrage
- ▷ Perfekt abgestimmt auf das Bindemittel MortaColl® PLH 300 (Temperaturbereich -5° bis +20°) sowie MortaColl® PUR 500 (Temperaturbereich +10° bis 30°)

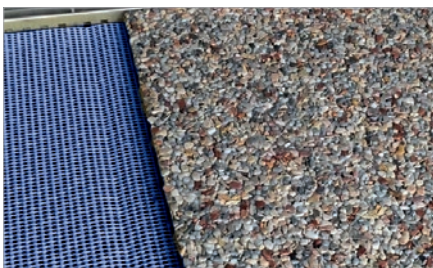

Anwendungsbereich

- ▷ Für die Dekor-Drainbeschichtung sowohl direkt auf der Abdichtungsebene als auch auf der Flächendrainagematte HydraDrain® MDM 13
- ▷ Einsatz auch bei sehr geringen Gefälle möglich
- ▷ Perfekter Einsatz für dekorative Flächen im Innenbereiche (Wand und Boden)



ACHTUNG: Bitte beachten Sie, dass hier separate Frachtkosten erhoben werden, unabhängig vom gesamten Bestellwert.

Marmorkiesel

MortaColl® DDK 2-4 / MAB Dekor-Drainkorn 2-4 mm für Drain-Beschichtungen im System mit MortaColl® PLH 300 in Marmorbeige



Listenpreis	37,35 € / Sack; 1,49 € / kg	
Artikelnummer	06MCODDK02040MAB	
Verkaufseinheit	25 kg / Sack	
Palette	40 Sack	
Verbrauch	ca. 17-20 kg/m ² / 10 mm Schichtstärke	
EAN-Code	4250832406686	

MortaColl® DDK 2-4 / SPG Dekor-Drainkorn 2-4 mm für Drain-Beschichtungen im System mit MortaColl® PLH 300 in Spacegrau



Listenpreis	50,75 € / Sack; 2,03 € / kg	
Artikelnummer	06MCODDK02040SPG	
Verkaufseinheit	25 kg / Sack	
Palette	40 Sack	
Verbrauch	ca. 17-20 kg/m ² / 10 mm Schichtstärke	
EAN-Code	4250832406969	

MortaColl® DDK 2-4 / ARB Dekor-Drainkorn 2-4 mm für Drain-Beschichtungen im System mit MortaColl® PLH 300 in Arabiabeige



Listenpreis	53,01 € / Sack; 2,12 € / kg	
Artikelnummer	06MCODDK02040ARB	
Verkaufseinheit	25 kg / Sack	
Palette	40 Sack	
Verbrauch	ca. 17-20 kg/m ² / 10 mm Schichtstärke	
EAN-Code	4250832411529	

MortaColl® DDK 2-4 / ATG Dekor-Drainkorn 2-4 mm für Drain-Beschichtungen im System mit MortaColl® PLH 300 in Anthrazitgrau



Listenpreis	56,02 € / Sack; 2,24 € / kg	
Artikelnummer	06MCODDK02040ATG	
Verkaufseinheit	25 kg / Sack	
Palette	40 Sack	
Verbrauch	ca. 17-20 kg/m ² / 10 mm Schichtstärke	
EAN-Code	4250832411550	

MortaColl® DDK 2-4 / CAS Dekor-Drainkorn 2-4 mm für Drain-Beschichtungen im System mit MortaColl® PLH 300 in Carbonschwarz



Listenpreis	37,35 € / Sack; 1,49 € / kg	
Artikelnummer	06MCODDK02040CAS	
Verkaufseinheit	25 kg / Sack	
Palette	40 Sack	
Verbrauch	ca. 17-20 kg/m ² / 10 mm Schichtstärke	
EAN-Code	4250832411635	



ACHTUNG: Bitte beachten Sie, dass hier separate Frachtkosten erhoben werden, unabhängig vom gesamten Bestellwert.



MortaColl® DDK 2-4 / CAW Dekor-Drainkorn 2-4 mm für Drain-Beschichtungen im System mit MortaColl® PLH 300 in Carreraweiß



Listenpreis	40,78 € / Sack; 1,63 € / kg
Artikelnummer	06MCODDK02040CAW
Verkaufseinheit	25 kg / Sack
Palette	40 Sack
Verbrauch	ca. 17-20 kg/m ² / 10 mm Schichtstärke
EAN-Code	4250832411499



MortaColl® DDK 2-4 / KAB Dekor-Drainkorn 2-4 mm für Drain-Beschichtungen im System mit MortaColl® PLH 300 in Kakaobraun

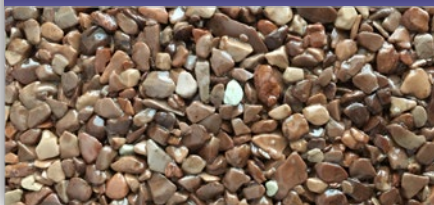

Listenpreis	42,62 € / Sack; 1,70 € / kg
Artikelnummer	06MCODDK02040KAB
Verkaufseinheit	25 kg / Sack
Palette	40 Sack
Verbrauch	ca. 17-20 kg/m ² / 10 mm Schichtstärke
EAN-Code	4250832411666



MortaColl® DDK 2-4 / RCG Dekor-Drainkorn 2-4 mm für Drain-Beschichtungen im System mit MortaColl® PLH 300 in Racinggrau



Listenpreis	51,38 € / Sack; 2,06 € / kg
Artikelnummer	06MCODDK02040RCG
Verkaufseinheit	25 kg / Sack
Palette	40 Sack
Verbrauch	ca. 17-20 kg/m ² / 10 mm Schichtstärke
EAN-Code	4250832411673



MortaColl® DDK 2-4 / SCW Dekor-Drainkorn 2-4 mm für Drain-Beschichtungen im System mit MortaColl® PLH 300 in Schneeweiss

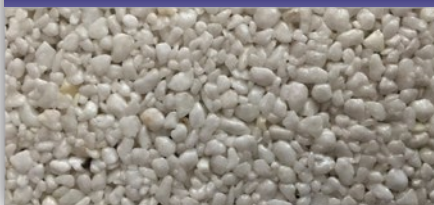

Listenpreis	51,14 € / Sack; 2,48 € / kg
Artikelnummer	06MCODDK02040SCW
Verkaufseinheit	25 kg / Sack
Palette	40 Sack
Verbrauch	ca. 17-20 kg/m ² / 10 mm Schichtstärke
EAN-Code	4250832411697



MortaColl® DDK 2-4 / TEB Dekor-Drainkorn 2-4 mm für Drain-Beschichtungen im System mit MortaColl® PLH 300 in Teakbraun



Listenpreis	62,11 € / Sack; 2,48 € / kg
Artikelnummer	06MCODDK02040TEB
Verkaufseinheit	25 kg / Sack
Palette	40 Sack
Verbrauch	ca. 17-20 kg/m ² / 10 mm Schichtstärke
EAN-Code	4250832411642



ACHTUNG: Bitte beachten Sie, dass hier separate Frachtkosten erhoben werden, unabhängig vom gesamten Bestellwert.



BAUSYSTEME
Mit Sicherheit innovativ.

Lieferung und Fracht

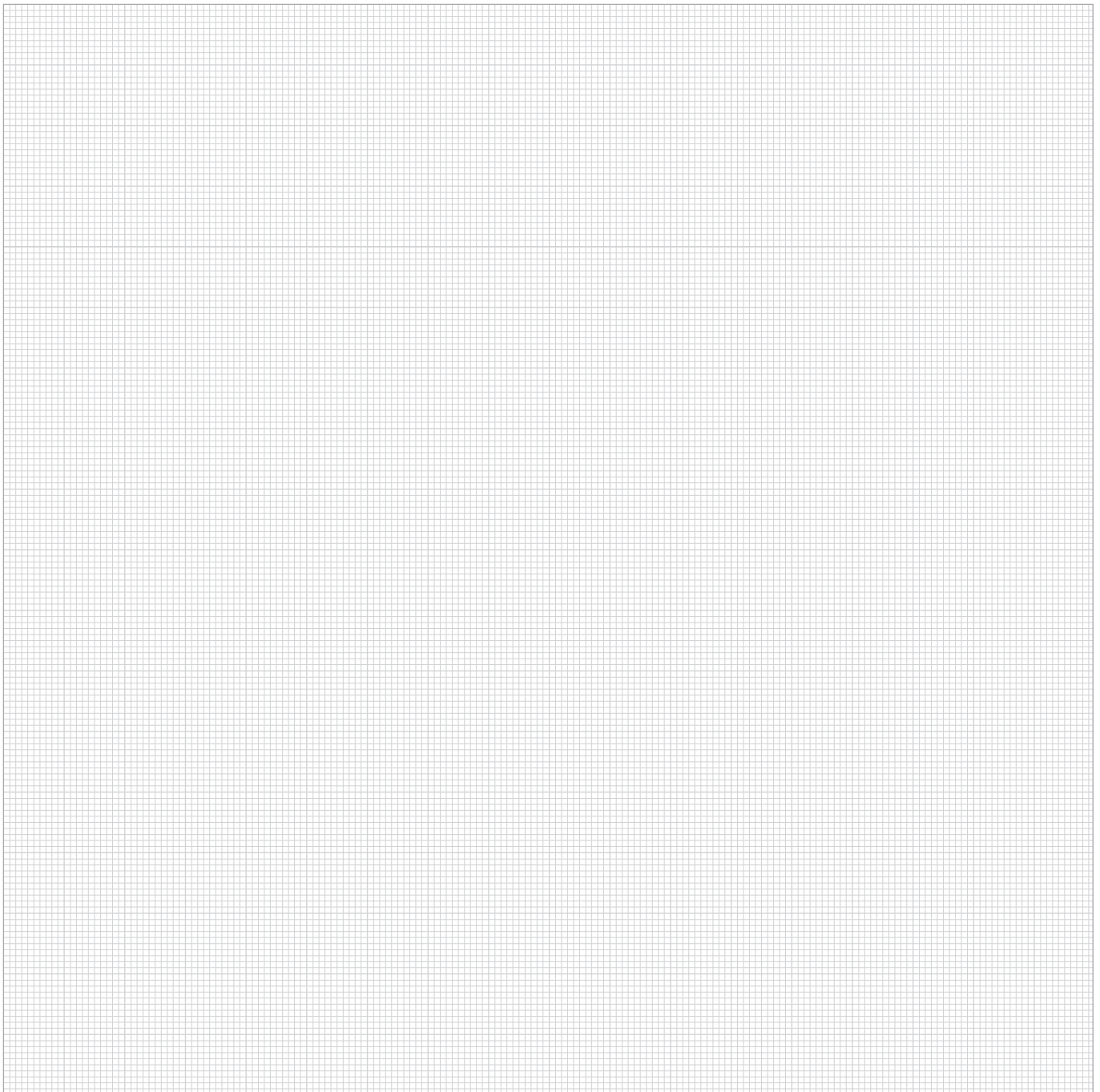

Frachtkosten tagesaktuell nach tatsächlichem Aufwand.







Colorquarze – Vorzugsweise im Innenbereich anwendbar, Außenbereich auf Anfrage.
Alle Artikel UV-stabil (farbecht) eingefärbt.



MortaColl® DDK 2-3 / ALU Dekor-Drainkorn 2-3 mm für Drain-Beschichtungen im System mit MortaColl® PLH 300 in Aluminium

	Listenpreis	69,62 € / Sack; 2,78 € / kg	
	Artikelnummer	06MC0DDK02030ALU	
	Verkaufseinheit	25 kg / Sack	
	Palette	40 Sack	
	Verbrauch	ca. 17-20 kg/m ² / 10 mm Schichtstärke	
	EAN-Code	4250832411918	

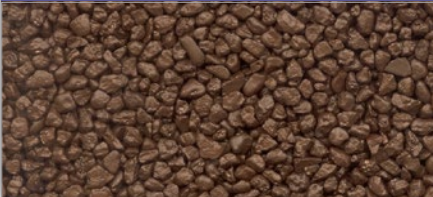

MortaColl® DDK 2-3 / ANT Dekor-Drainkorn 2-3 mm für Drain-Beschichtungen im System mit MortaColl® PLH 300 in Anthrazit

	Listenpreis	53,19 € / Sack; 2,13 € / kg	
	Artikelnummer	06MC0DDK02030ANT	
	Verkaufseinheit	25 kg / Sack	
	Palette	40 Sack	
	Verbrauch	ca. 17-20 kg/m ² / 10 mm Schichtstärke	
	EAN-Code	4250832411864	



MortaColl® DDK 2-3 / BRM Dekor-Drainkorn 2-3 mm für Drain-Beschichtungen im System mit MortaColl® PLH 300 in Bronze Metallic

	Listenpreis	85,47 € / Sack; 3,42 € / kg	
	Artikelnummer	06MC0DDK02030BRM	
	Verkaufseinheit	25 kg / Sack	
	Palette	40 Sack	
	Verbrauch	ca. 17-20 kg/m ² / 10 mm Schichtstärke	
	EAN-Code	4250832411956	

MortaColl® DDK 2-3 / CHA Dekor-Drainkorn 2-3 mm für Drain-Beschichtungen im System mit MortaColl® PLH 300 in Champagner

	Listenpreis	85,47 € / Sack; 3,42 € / kg	
	Artikelnummer	06MC0DDK02030CHA	
	Verkaufseinheit	25 kg / Sack	
	Palette	40 Sack	
	Verbrauch	ca. 17-20 kg/m ² / 10 mm Schichtstärke	
	EAN-Code	4250832411949	

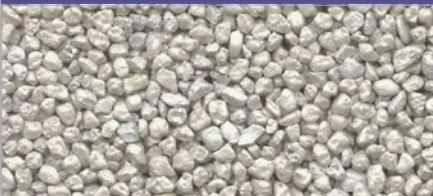
MortaColl® DDK 2-3 / PEM Dekor-Drainkorn 2-3 mm für Drain-Beschichtungen im System mit MortaColl® PLH 300 in Perlmutter

	Listenpreis	79,76 € / Sack; 3,19 € / kg	
	Artikelnummer	06MC0DDK02030PEM	
	Verkaufseinheit	25 kg / Sack	
	Palette	40 Sack	
	Verbrauch	ca. 17-20 kg/m ² / 10 mm Schichtstärke	
	EAN-Code	4250832411932	

! ACHTUNG: Bitte beachten Sie, dass hier separate Frachtkosten erhoben werden, unabhängig vom gesamten Bestellwert.

MortaColl® DDK 2-3 / RVM Dekor-Drainkorn 2-3 mm für Drain-Beschichtungen im System mit MortaColl® PLH 300 in Rotviolettmetallic

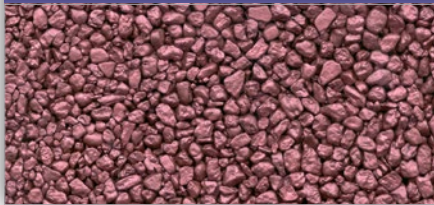

Listenpreis	70,27 € / Sack; 2,81 € / kg	
Artikelnummer	06MC0DDK02030RVM	
Verkaufseinheit	25 kg / Sack	
Palette	40 Sack	
Verbrauch	ca. 17-20 kg/m ² / 10 mm Schichtstärke	
EAN-Code	4250832411970	

MortaColl® DDK 2-3 / SCH Dekor-Drainkorn 2-3 mm für Drain-Beschichtungen im System mit MortaColl® PLH 300 in Schwarz

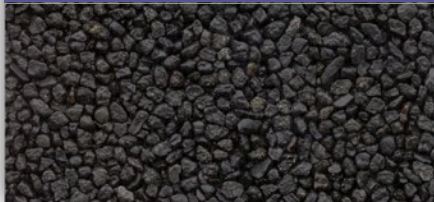

Listenpreis	53,19 € / Sack; 2,13 € / kg	
Artikelnummer	06MC0DDK02030SCH	
Verkaufseinheit	25 kg / Sack	
Palette	40 Sack	
Verbrauch	ca. 17-20 kg/m ² / 10 mm Schichtstärke	
EAN-Code	4250832411857	

MortaColl® DDK 2-3 / SIM Dekor-Drainkorn 2-3 mm für Drain-Beschichtungen im System mit MortaColl® PLH 300 in Silbergrau-metallic



Listenpreis	70,27 € / Sack; 2,81 € / kg	
Artikelnummer	06MC0DDK02030SIM	
Verkaufseinheit	25 kg / Sack	
Palette	40 Sack	
Verbrauch	ca. 17-20 kg/m ² / 10 mm Schichtstärke	
EAN-Code	4250832411901	

MortaColl® DDK 2-3 / VER Dekor-Drainkorn 2-3 mm für Drain-Beschichtungen im System mit MortaColl® PLH 300 in Verkehrsrot



Listenpreis	63,62 € / Sack; 2,54 € / kg	
Artikelnummer	06MC0DDK02030VER	
Verkaufseinheit	25 kg / Sack	
Palette	40 Sack	
Verbrauch	ca. 17-20 kg/m ² / 10 mm Schichtstärke	
EAN-Code	4250832411871	

MortaColl® DDK 2-3 / WEG Dekor-Drainkorn 2-3 mm für Drain-Beschichtungen im System mit MortaColl® PLH 300 in Weißgold

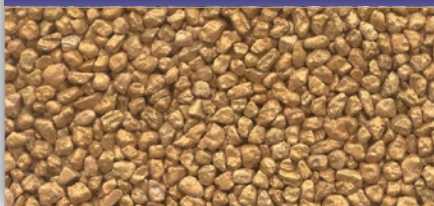

Listenpreis	85,47 € / Sack; 3,42 € / kg	
Artikelnummer	06MC0DDK02030WEG	
Verkaufseinheit	25 kg / Sack	
Palette	40 Sack	
Verbrauch	ca. 17-20 kg/m ² / 10 mm Schichtstärke	
EAN-Code	4250832411925	



ACHTUNG: Bitte beachten Sie, dass hier separate Frachtkosten erhoben werden, unabhängig vom gesamten Bestellwert.



Lieferung und Fracht

Frachtkosten tagesaktuell nach tatsächlichem Aufwand.

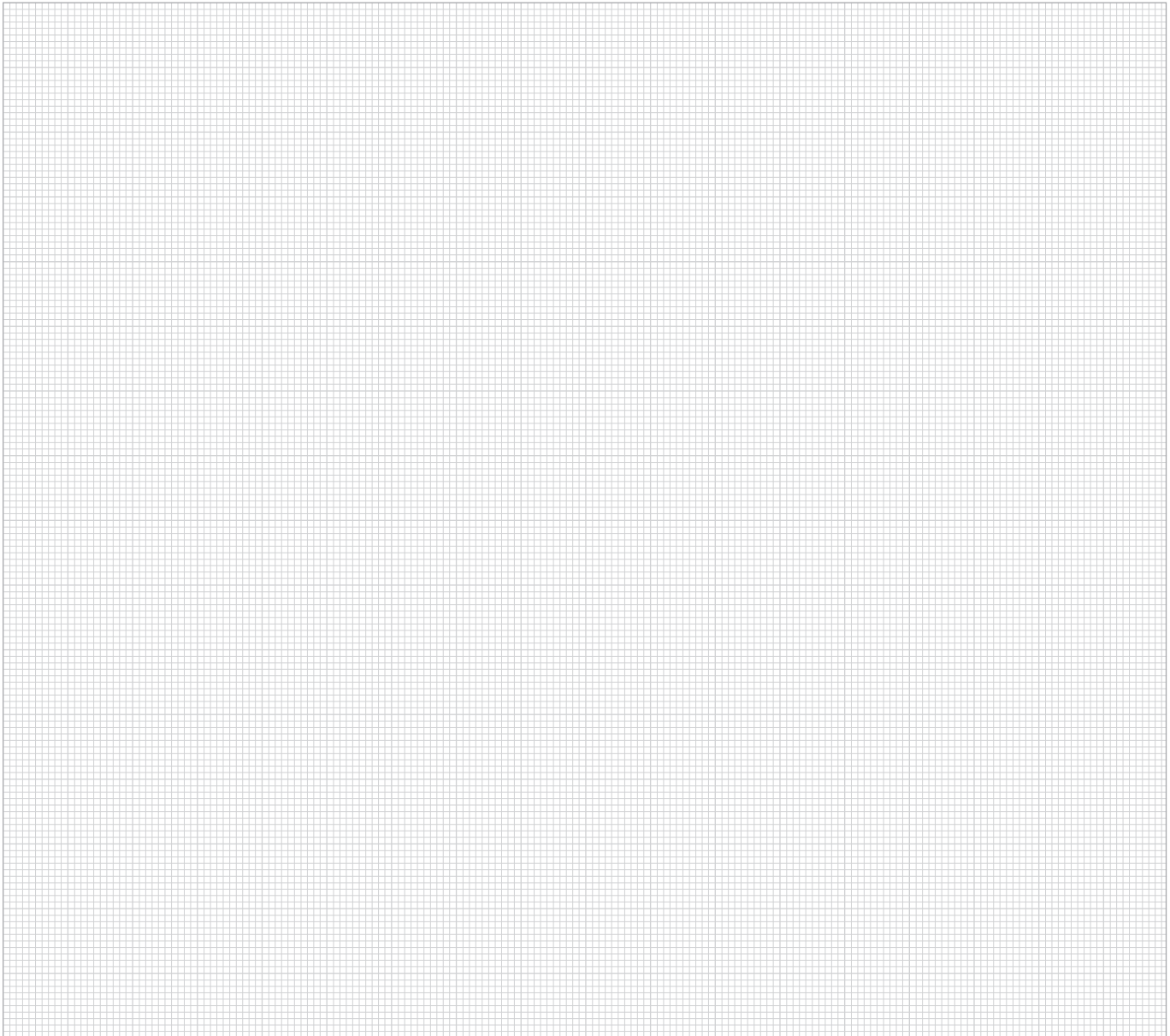

- ▷ Musterbilder bzw. Mustertafeln dienen nur der Orientierung der Optik / Farbe.
- ▷ Wenn Säcke in unterschiedliche Chargen eingepackt werden, müssen diese vorab miteinander gemischt und neu abgewogen werden (o. separat für Sockelbereiche etc.).
- ▷ Frachtkosten werden immer separat dazu berechnet, unabhängig von der gesamten Bestellung. Frachtkosten werden tagesaktuell abgefragt und weiter berechnet.
- ▷ Wegen Chargenqualität kann die Lieferzeit ca. 5-10 Werktage betragen.

MortaColl® BAM 35 PLUS ist eine extrem spannungsarme Spezial-Bodenausgleichsmasse zum Ausgleichen von Unebenheiten im Untergrund und Einbetten von Dünnschichtheizungen von 1 bis 15 mm. Systemprodukt des Fußbodenheizungs- und -kühlsystems SlimaTherm® sowie zudem für den Außenbereich einsetzbar, z. B. zum Ausgleich auf vorhandenen Bitumenabdichtungen.



Produktvorteile

- ▷ Hoch fließfähig
- ▷ Schnell erhärtend
- ▷ Leicht verlaufend
- ▷ Schichtstärken von 2 bis 20 mm, mit Quarzsandverschnitt bis max. 1:1 partiell bis 35 mm möglich
- ▷ Extrem spannungsarm gegen Null durch die innovative HST-Technologie
- ▷ Belegbar mit keramischen Belägen nach ca. 12 Stunden
- ▷ Belegereif bei Teppich und PVC Böden nach ca. 24 Stunden
- ▷ Belegereif bei Parkett und Laminat nach ca. 48 Stunden
- ▷ Auch maschinell zu verarbeiten
- ▷ Sehr emissionsarm EC 1+ R



Anwendungsbereich

- ▷ Im Dauernassbereich mit anschließender Verbunddichtbahn DimaMat® VDB 1000 oder aller DimaSeal® Abdichtungen kombinierbar und einsetzbar für den Innen- und Außenbereich zum Ausgleich auf vorhandenen Bitumenabdichtungen
- ▷ Aufgrund der hohen Materialsicherheit und Spannungsarmut ideal auch zum Ausgleichen bei alten, tragfähigen Untergründen oder in der termingebundenen Renovierung und Sanierung
- ▷ für Innenbereiche (im SlimaTherm®-System) sowie Außenbereiche (im DimaSeal®-System)

MortaColl® BAM 35 PLUS Spezial Bodenausgleichsmasse mit Spezialbindemittel zum Ausgleichen von Unebenheiten



Listenpreis	87,47 € / Sack; 3,50 € / kg
Artikelnummer	06MCOBAM0350PLUS
Verkaufseinheit	25 kg Sack
Palette	42 Sack
Verbrauch	Ca. 1,5 kg/m ² / mm Schichtdicke
EAN-Code	4250832407058





BAUSYSTEME
Mit Sicherheit innovativ.

Bestellinformationen

Lieferung und Fracht

Frachtkosten tagesaktuell nach tatsächlichem Aufwand.

--

Bestellinformationen



BAUSYSTEME
Mit Sicherheit innovativ.

Bestell- und Lieferinformationen

Bestellen

Für Ihre Bestellung stehen Ihnen folgende Möglichkeiten zur Verfügung:
Bestellfax: 06257 999 49 46
Bestellmail: vertrieb@stbs-bausysteme.de
WhatsApp: 0171 5549543

Bestellungen müssen in der Regel bis 10.00 Uhr eingehen, damit diese entsprechend unseren Liefer- und Frachtbedingungen umgesetzt werden können.

Produktinformationen:

Für Ihre Informationen steht Ihnen unsere Webseite www.stbs-bausysteme.de und unsere Kundenberatung unter Tel. : +49 6257 999 49 45 zur Verfügung.

Allgemeine Geschäftsbedingungen:

Es gelten ausschließlich unsere Allgemeinen Geschäftsbedingungen, welche Sie im Internet unter www.stbs-bausysteme.de einsehen oder als Mail im PDF-Format unter info@stbs-bausysteme.de anfordern können.



STBS® Bausysteme GmbH & Co.KG
Holunderweg 9
64404 Bickenbach

Telefon +49 6257 999 49 45
Telefax +49 6257 999 49 46
E-Mail info@stbs-bausysteme.de
Internet www.stbs-bausysteme.de
WhatsApp 0171 5549543

BAUSYSTEME
Mit Sicherheit innovativ.

Geschäftsführer: Sandro Thronicke
Registergericht: Amtsgericht Darmstadt
Registernummer: HRA 84813
Ust.-IdNr.: DE 285320799

Hinweis: Mit Ausgabe dieses Preiskataloges 2025 verlieren alle vorherigen Preiskataloge ihre Gültigkeit. Änderungen, Druckfehler sowie Irrtümer, die der Produktinnovation dienen oder lieferbedingt unabdingbar sind, bleiben vorbehalten. Farbabweichungen sind drucktechnisch möglich.

Preiskatalog gültig ab 01.04.2025

Lieferung und Fracht

Frachtfreigrenze für **Deutschland** (ohne Inseln) bei:
Paketversand: ab 300,00 € Netto
LKW-Versand: ab 2.000,00 € Netto

Für Lieferungen unterhalb der Frachtfreigrenzen berechnen wir folgende Frachtkostenpauschale:
Paketversand: 19,00 € je Sendung/Lieferung
LKW-Versand: 77,00 € je Sendung/Lieferung.

Hinweis: Bestellungen, die sich aus Artikeln beider Versandarten zusammensetzen, liefern wir zur LKW-Versandpauschale.

Lieferzeit bei Standardversand in der Regel 2-3 Werktage

Bei vollen Paletteneinheiten werden pro Europalette 19,50 € berechnet.

Auf Wunsch ist eine telefonische Terminabsprache mit der Spedition möglich (hilfreich z.B. bei Baustellenanlieferung).

tel. Avis: 15,00 € je Sendung/Lieferung

Expresskosten

Bei Bestellung bis 10.00 Uhr (Mo.-Do.)

bis 8 Uhr garantiert nächsten Tag (TOP 8 Versand): 110,00 € je Sendung/Lieferung
bis 10 Uhr garantiert nächsten Tag (TOP 10 Versand): 60,00 € je Sendung/Lieferung
bis 12 Uhr garantiert nächsten Tag (TOP 12 Versand): 40,00 € je Sendung/Lieferung
bis 18 Uhr garantiert nächsten Tag (TOP 18 Versand): 20,00 € je Sendung/Lieferung

Expressversand für Gefahrgüter nicht möglich!

Die Frachtkostenpauschalen gelten innerhalb Deutschlands (ohne Inseln). Frachtkostenpauschalen sind nicht rabattfähig.

Frachtfreigrenzen für **Österreich / Südtirol** bei:
Paketversand: ab 350,00 € Netto
LKW-Versand: ab 5.000,00 € Netto

Für Lieferungen unterhalb der Frachtfreigrenzen, berechnen wir nach **Österreich / Südtirol** folgende Frachtkostenpauschalen:
Paketversand: 40,00 € je Sendung/Lieferung
LKW-Versand: 250,00 € je Sendung/Lieferung

Frachtkosten für weitere Auslandsgeschäfte bitten wir Sie unter vertrieb@stbs-bausysteme.de anzufragen.



BAUSYSTEME

Mit Sicherheit innovativ.



WWW.STBS-BAUSYSTEME.DE

Beratung und Verkauf:

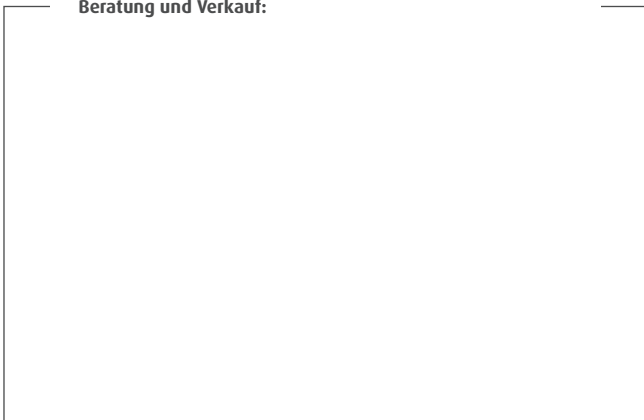

Gültigkeit des Preiskataloges:
ab 01.04.2025